

ELITEDRIVE

黑洞V8系列说明书

(功能以全模块讲解, 没有选购的模块, 用户可以跳此模块介绍)



V8H



V8M



V8J



V8i(New)



V8D-F



V8D

目 录

1.版本介绍	P3
2.驱动安装与设定	P13
3.按钮分配表	P31
4.游戏设定	P44
5.手自一体模块详解	P208
6.屏幕仪表模块详解	P213
7.后续	P238

1.版本介绍



黑洞V8H

功能控制盒

- 黑洞V8H控制盒支持右侧列表的模块



正面



背面



玻璃模块



中控模块

(通道A与通道B的设备不可以混插)



Man版把头



斯堪尼亚版把头



H版气刹



M版气刹



Q版气刹



H版黑洞模块

H版黑洞模块：
主结构外壳与钥匙模块采用铝合金材质，CNC加工，阳极氧化黑工艺，做工精良，铝合金外壳能获得更为稳固扎实的操作手感，让品质达到业界最高水平。



H版大灯模块



Q版大灯模块



BMW版手自一体模块

- USB

(建议直连电脑，请勿接入绿联品牌的HUB，会出现延迟掉线)

黑洞V8M

功能控制盒

- 黑洞V8M控制盒支持右侧列表的模块



正面



背面



● 玻璃模块



● 中控模块

(通道A与通道B的设备不可以混插)



● Man版把头



● 斯堪尼亚版把头



● H版气刹



● M版气刹



● Q版气刹



● M版黑洞模块

M版黑洞模块：
正面板采用铝合金材质，
CNC加工，阳极氧化黑工艺，
其余部分外壳采用高精度3D打印工艺
提高了结构稳定性与操作手感，不逊
品质的同时，价格达到一个平衡点。



● H版大灯模块



● Q版大灯模块



● BMW版手自一体模块

- USB

(建议直连电脑，请勿接入绿联品牌的HUB，会出现延迟掉线)

黑洞V8J

功能控制盒

- 黑洞V8J控制盒支持右侧列表的模块



正面



背面



● 玻璃模块



● 中控模块

(通道A与通道B的设备不可以混插)



● Man版把头



● 斯堪尼亚版把头



● H版气刹



● M版气刹



● Q版气刹



● Q版大灯模块



● M版黑洞模块

- USB
(建议直连电脑, 请勿接入绿联品牌的HUB, 会出现延迟掉线)

M版黑洞模块:
正面板采用铝合金材质,
CNC加工, 阳极氧化黑工艺,
其余部分外壳采用高精度3D打印工艺
提高了结构稳定性与操作手感, 不逊
品质的同时, 价格达到一个平衡点。

黑洞V8i新版 (V8J简化版)

—— 功能控制盒 ——

此控制盒搭配了EliteDrive驱动，目前支持5款热门游戏的自动同步游戏状态，并自动适配20款其它游戏，操作快捷

黑洞V8i控制盒支持右侧列表的模块



正面



Q版大灯模块



L版黑洞模块

L版黑洞模块：
模块外壳与整合的钥匙模块采用高精度3D打印工艺，具有一定的结构稳定性也具有价格优势

USB
(建议直连电脑，
请勿接入绿联品牌的HUB，
会出现延迟掉线)

黑洞V8i (停产)

—— 功能控制盒 ——

- 黑洞V8i控制盒只能接一个黑洞模块，无拓展其它模块能力



M5固定螺丝

USB
(建议直连电脑，
请勿接入绿联品牌的HUB，
会出现延迟掉线)



L版黑洞模块：
模块外壳与整合的钥匙模块采用高精度
3D打印工艺，具有一定的结构稳定性也
具有价格优势

- L版黑洞模块

黑洞V8DF

—— 功能控制盒 ——

- 此控制盒搭配了EliteDrive驱动，目前支持5款热门游戏的自动同步游戏状态，并自动适配20款其它游戏，操作快捷
- 黑洞V8DF控制盒支持右侧列表内的模块，适合已经拥有其它品牌外设的用户拓展其它驾驶模块
- 不能同时使用多个V8系控制盒，后续用户可以通过升级控制盒，实现外设拓展支持

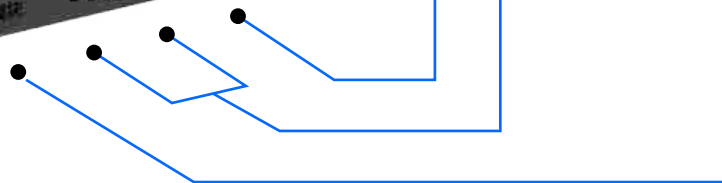

●
玻璃模块



●
中控模块

(通道A与通道B的设备不可以混插)



Man版把头



斯堪尼亚版把头



●
H版气刹



●
M版气刹



●
Q版气刹



V8DF控制盒俯视

M5固定螺丝孔

- Micro USB
(建议直连电脑，
请勿接入绿联品牌的HUB，
会出现延迟掉线)

●
钥匙模块

黑洞V8M

功能控制盒

- 黑洞V8M控制盒支持右侧列表的模块
此组合是搭配其它品牌使用



正面



背面



● 玻璃模块



● 中控模块

(通道A与通道B的设备不可以混插)



● Man版把头



● 斯堪尼亚版把头



● H版气刹



● M版气刹



● Q版气刹

● 独立钥匙模块



● H版大灯模块



● Q版大灯模块

不可和MOZA雨刷套件混搭



● BMW版手自一体模块

- USB
(建议直连电脑, 请勿接入绿联品牌的HUB, 会出现延迟掉线)

黑洞V8D-K 钥匙模块

—— 功能控制盒 ——

- 此控制盒搭配了EliteDrive驱动，目前支持5款热门游戏的自动同步游戏状态，并自动适配20款其它游戏，操作快捷
- 此控制只能接一个钥匙模块，不可以同时使用多个V8系列控制盒
- 后续用户可以通过升级控制盒，实现外设拓展支持



钥匙模块

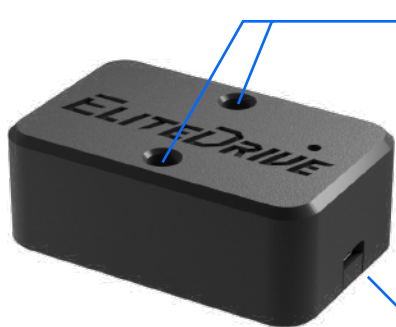

M5固定螺丝孔

- Micro USB
(建议直连电脑，
请勿接入绿联品牌的HUB，
会出现延迟掉线)

- 震动强度，取决于连接处的3个螺丝，越松越震，越紧震动幅度越弱

- 钥匙模块底座的4个螺丝孔根据情况安装在型材上可用两对角孔以35度角安装，也可倒装在型材下方。

黑洞V8D-Q 气刹模块

—— 功能控制盒 ——

- 此控制盒搭配了EliteDrive驱动，目前支持5款热门游戏的自动同步游戏状态，并自动适配20款其它游戏，操作快捷
- 此控制只能接一个气刹模块，不可以同时使用多个V8系列控制盒
- 后续用户可以通过升级控制盒，实现外设拓展支持



气刹模块

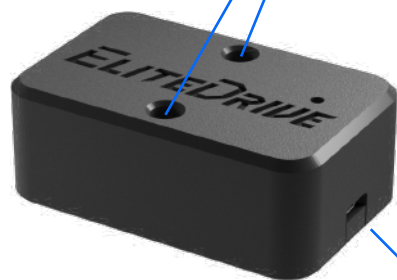

M5固定螺丝孔

- Micro USB
(建议直连电脑，
请勿接入绿联品牌的HUB，
会出现延迟掉线)



H版气刹



M版气刹



Q版气刹

2. 驱动安装与设定

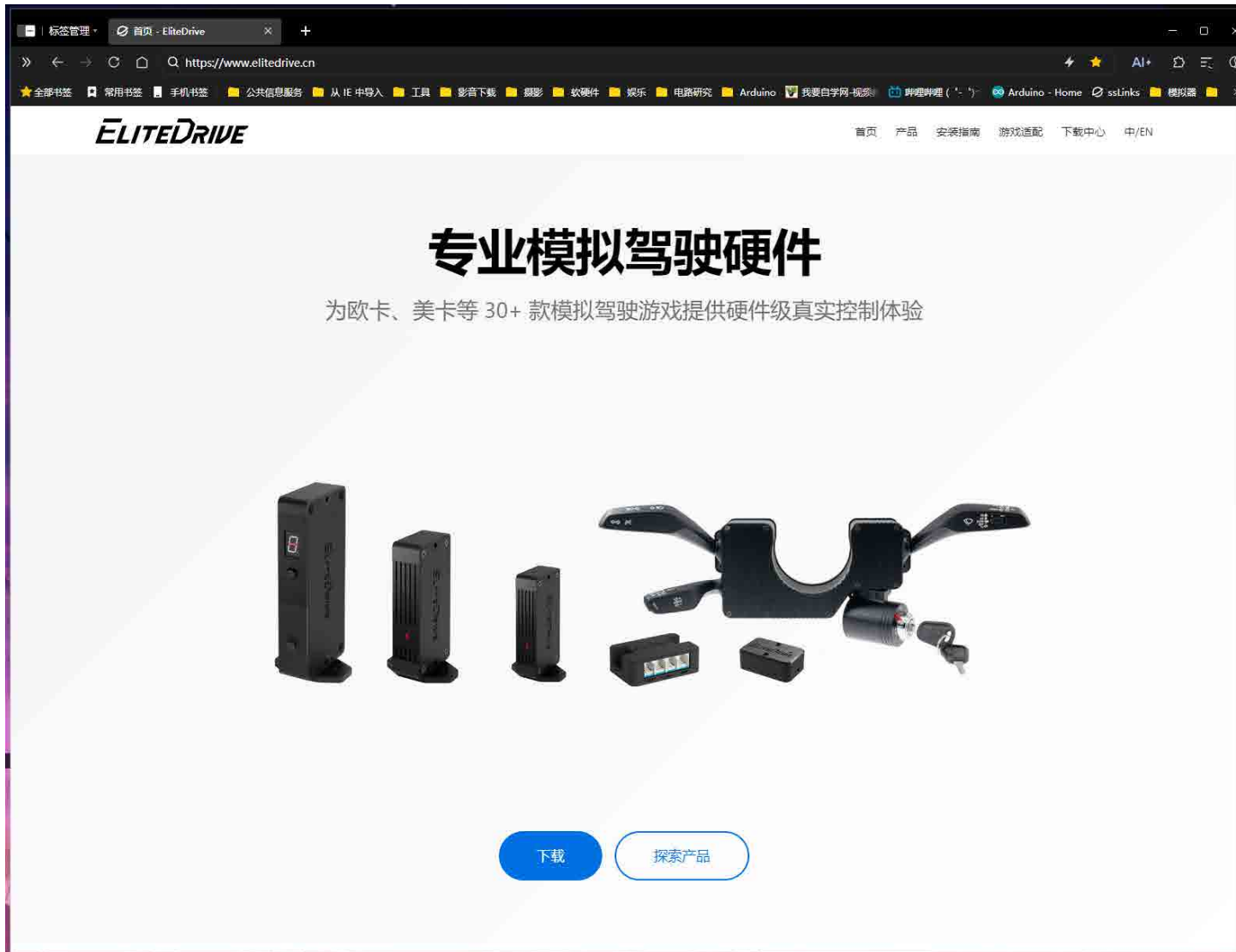

驱动下载: www.elitedrive.cn



- 如果您的电脑安装驱动，反复出现这个提示，您需要将电脑的系统，用到新版本的 Win10 或者 Win11。
微软的旧版本系统，很多是测试版，各种 BUG 也有使用期限，所以，需要安装新版本批次的 Windows 系统。
- If this prompt repeatedly appears when installing drivers on your computer, you need to use a new version of the computer's system
Win10 or Win11
Many of Microsoft's old versions of the system are beta versions, and various bugs have expiration dates, so it is necessary to install the new version
This batch of Windows systems.



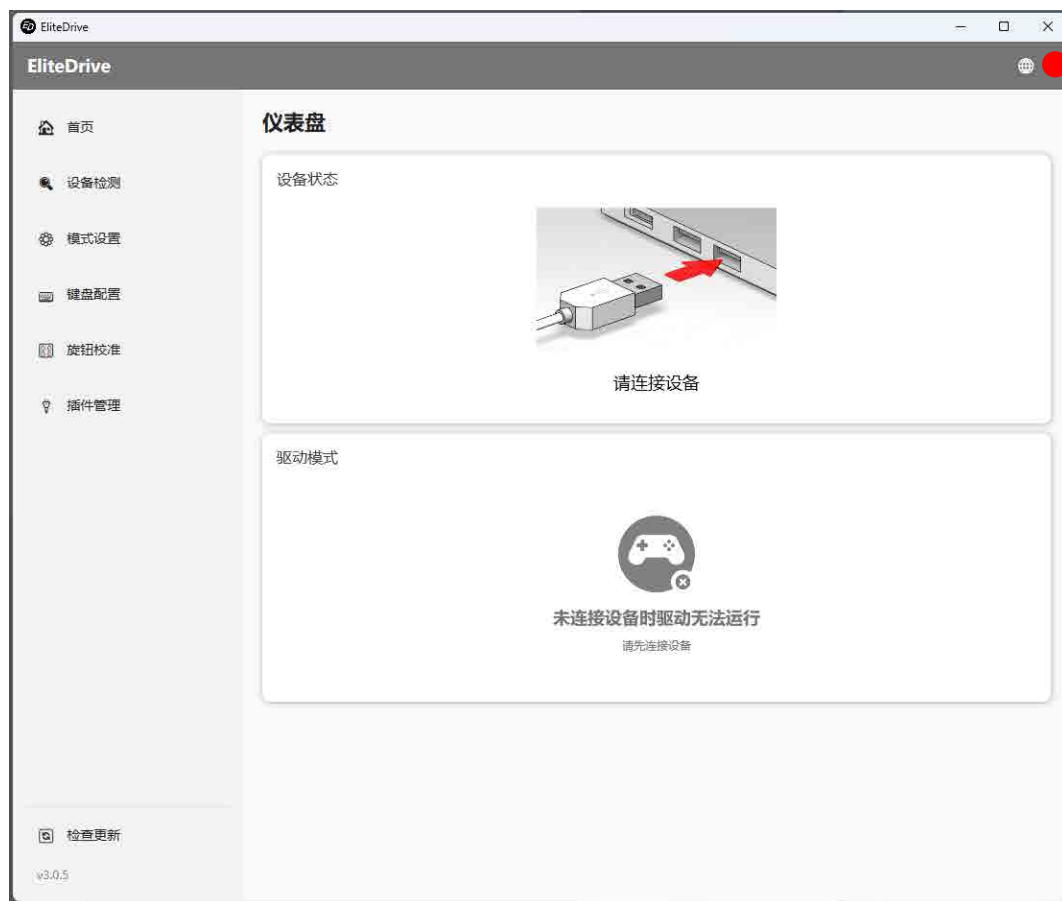

此处可手动改变语种
(驱动能根据您的系统自动改变语种)

Language can be manually
changed here
(The driver can automatically
change the language according to
your system)

■ 启动驱动程序（要使用硬件必须开启驱动）

Start the driver program (to use hardware, the driver
must be turned on)

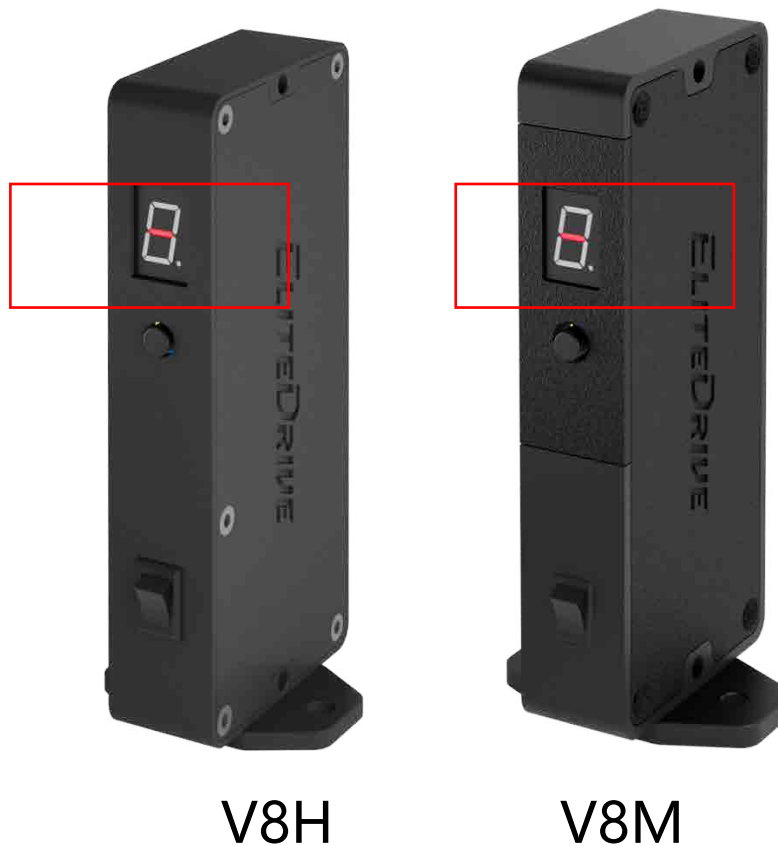
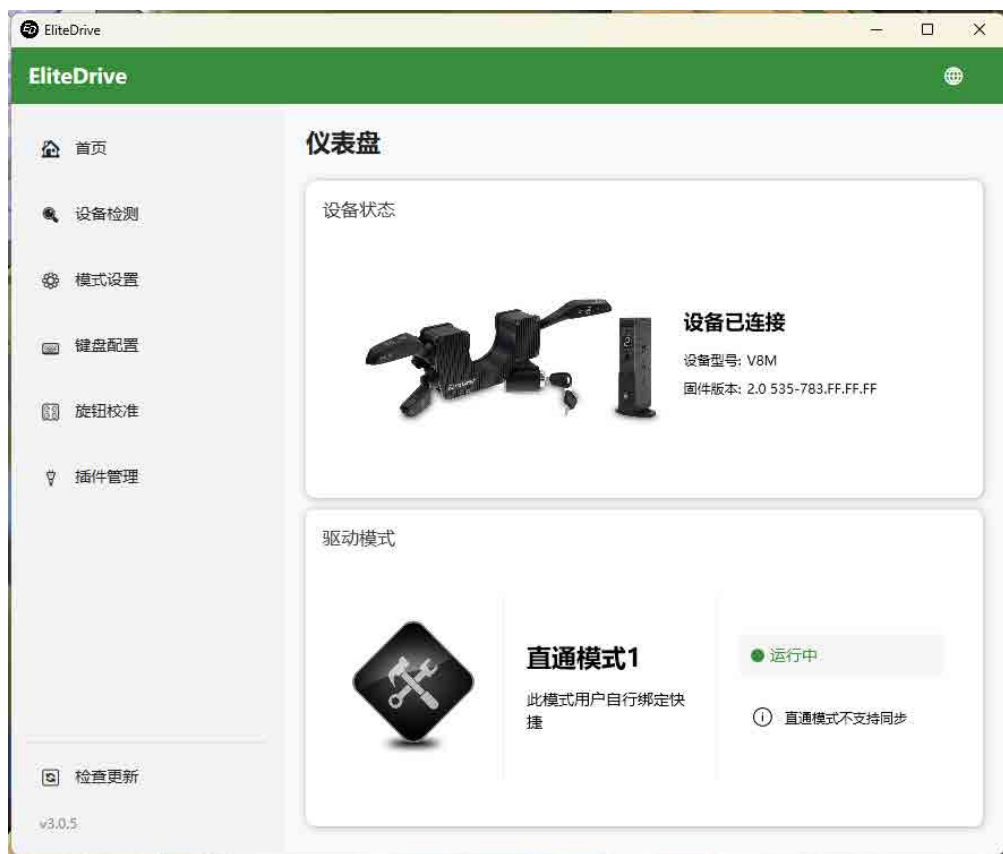

■ 驱动启动后，控制盒的状态灯从旋转状态变成“-”状态

■ 启动EliteDrive驱动,每次玩游戏，都需要打开它驱动

■ Before using the device, the EliteDrive software must be turned on



■ H版大灯模块
驱动安装后，要做一次旋钮校准

■ H-headlight module
After installing the driver, perform
a knob calibration once

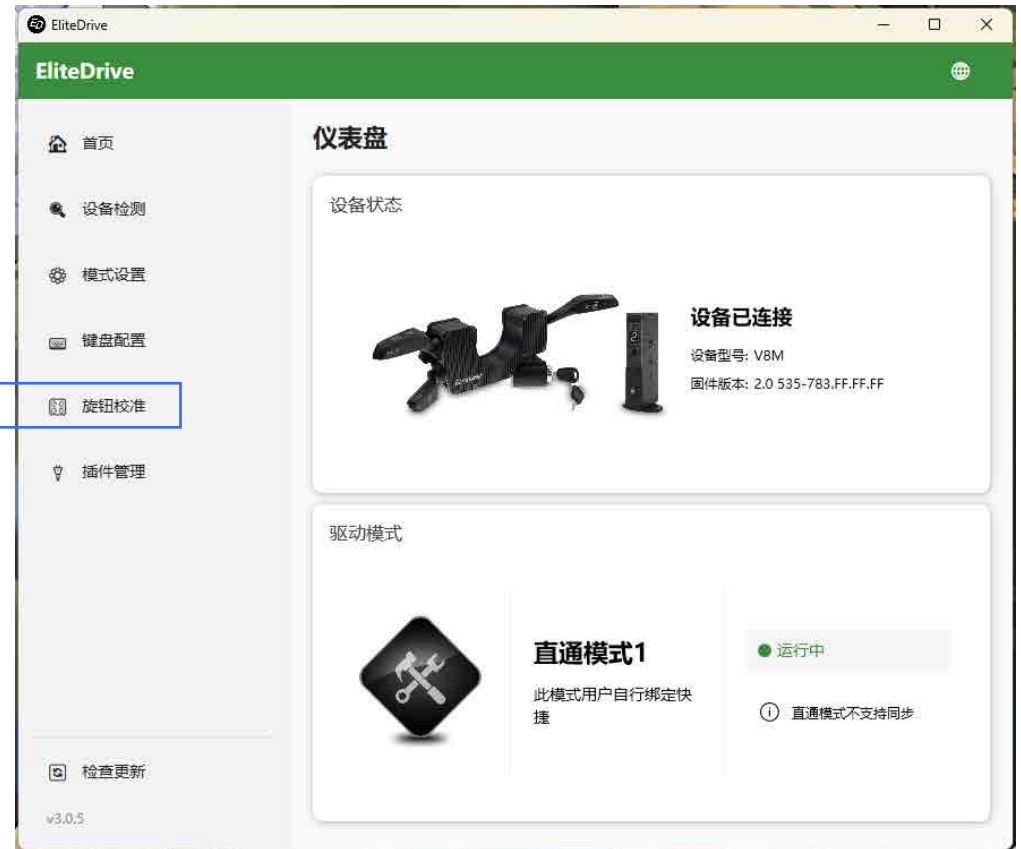

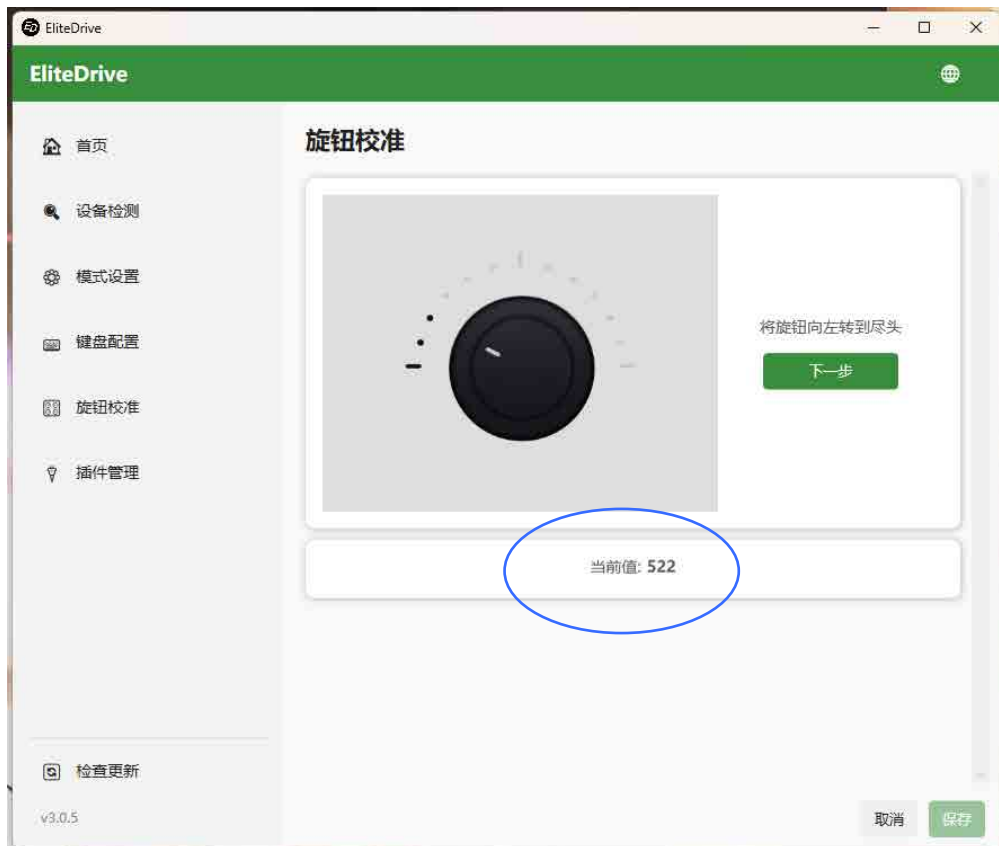

- 第一步：按“旋钮已经在最左端”
(如果感觉旋钮不够稳定，校正时左端留一点行程)

- Step 1: Press "The knob is already at the far left"
(If you feel that the knob is not stable enough, leave a little stroke on the left end during calibration)

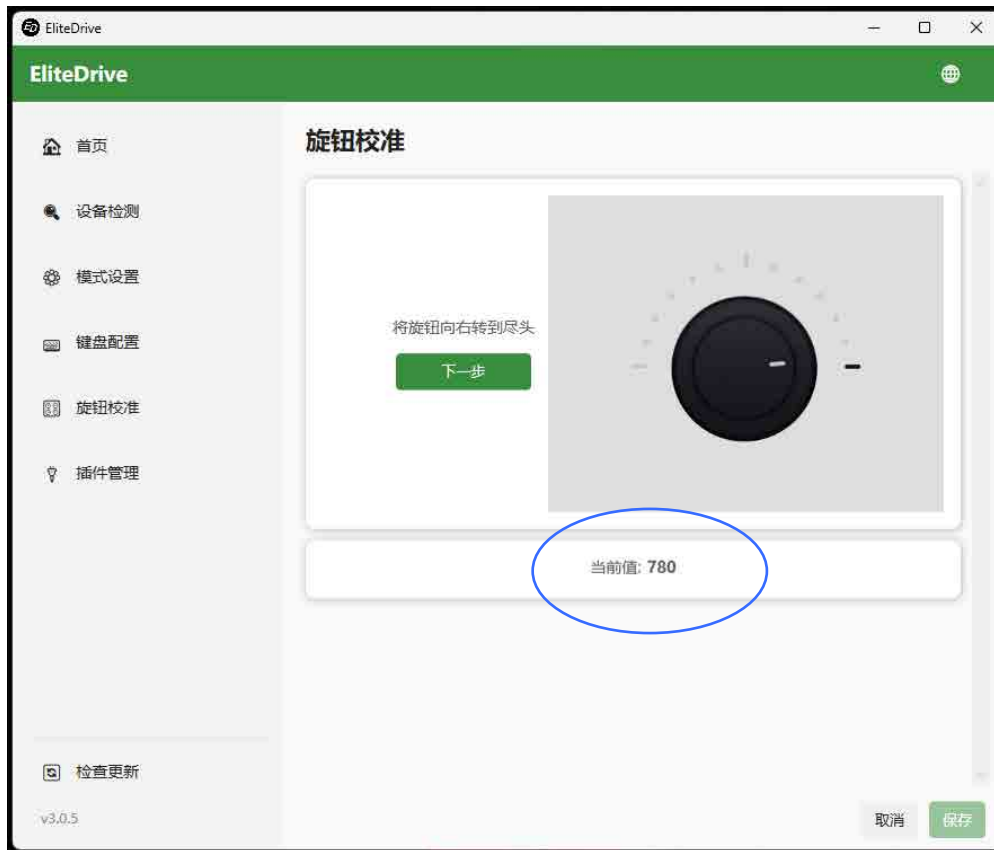

- 第二步：按“旋钮已经在最右端”
(如果感觉旋钮不够稳定，校正时端留一点行程)

- Step 2: Press "The knob is already at the far right end"
(If you feel that the knob is not stable enough, leave some travel during calibration)

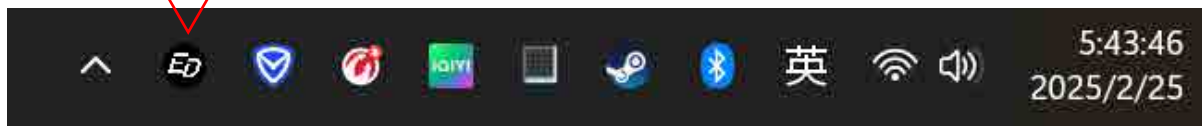
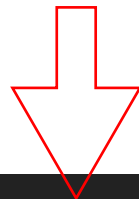
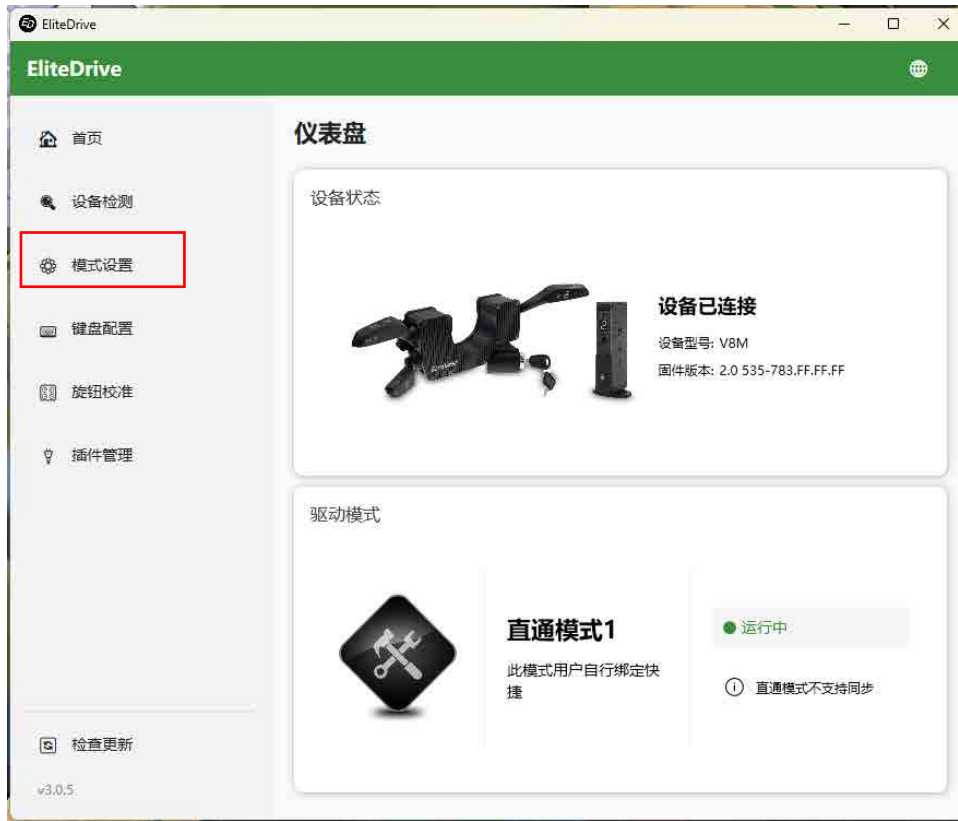

■ 使用设备必须开启驱动程序，可以设定窗口最小化启动

To use the device, the driver must be enabled, and the window can be set to minimize startup



在直通模式中，可以“开启指示灯调试”配合键盘快捷键控制硬件的指示灯，第三方可以按下列热键开发程序。

通过以下热键控制：

前雾灯	开ALT+Num0	关CTRL+Num0
后雾灯	开ALT+Num1	关CTRL+Num1
远光灯	开ALT+Num2	关CTRL+Num2
应急灯（激活闪烁效果）	开ALT+Num3	关CTRL+Num3
P挡灯	开ALT+Num4	关CTRL+Num4
R挡灯	开ALT+Num5	关CTRL+Num5
N挡灯	开ALT+Num6	关CTRL+Num6
D挡灯	开ALT+Num7	关CTRL+Num7
M/S挡灯	开ALT+Num8	关CTRL+Num8
灯光全亮	全亮ALT+Num9	全灭CTRL+Num9

本驱动已对30多款热门游戏做了功能适配，程序会自动切换模式适配对应的游戏，不对应的游戏采用“直通模式”运行。

直通模式（1）玩其它游戏使用做普通按钮使用

直通模式（2）适合第三方用户开发程序，获取硬件状态



■ 轻触转向手柄可以激活转向提示闪灯
用户可以在驱动设定闪烁次数

■ Lightly touch the steering handle to activate the turn signal flashing light
Users can set the flashing frequency in the driver settings



切换液晶屏菜单



自定义按钮

在驱动模式设置中, 可以交换这两个按钮的功能

In the drive mode settings, the functions of these two buttons can be swapped

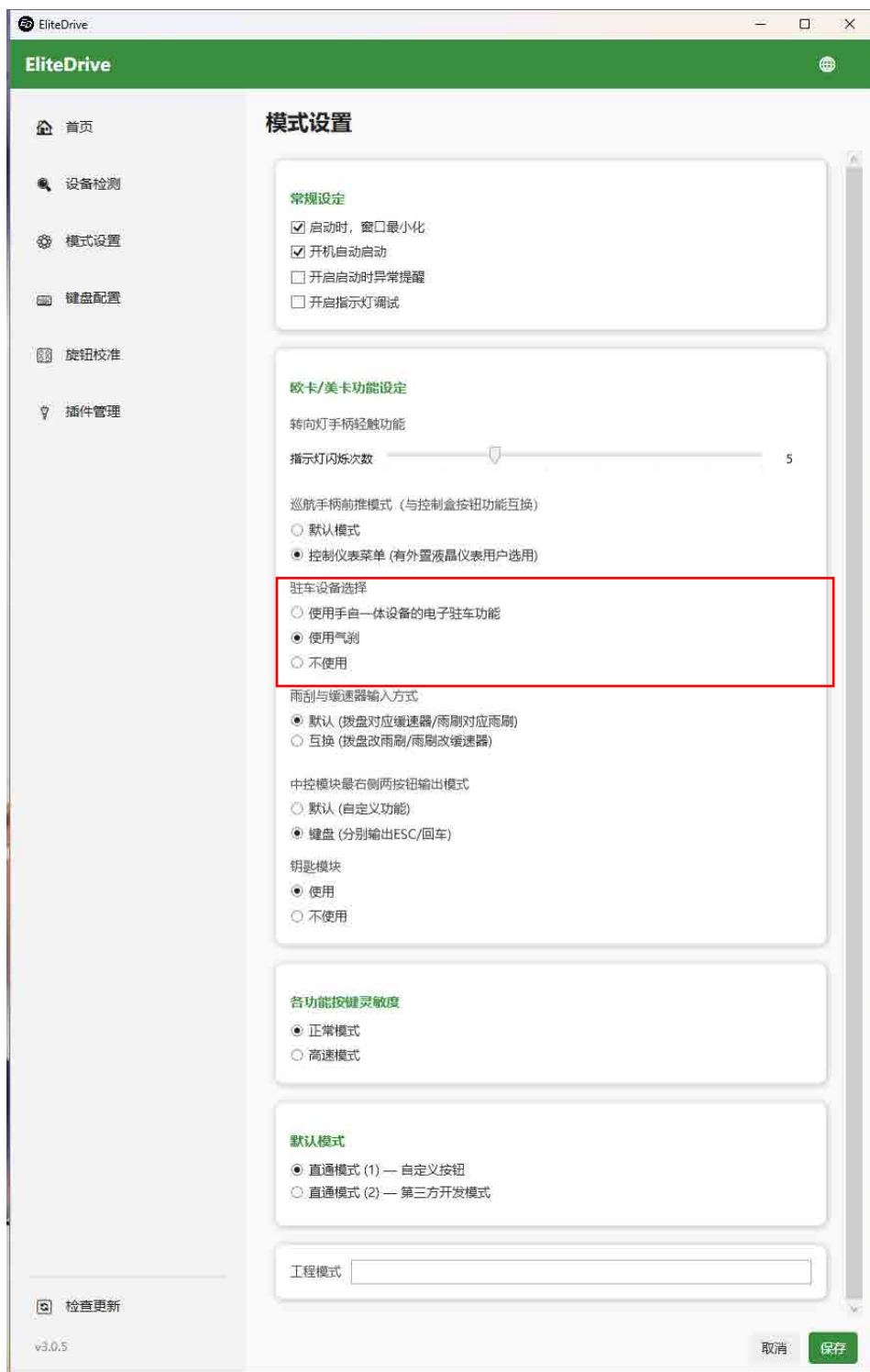

在欧卡、美卡中，手自一体模块的P挡和气刹是相同功能需要在驱动中选用。如果没有这个两个设备的用户，选“不使用气刹设备”否则，用户在欧卡中无法正常使用自己的气刹外设！

In European and American cards, the P gear and air brake of the automatic manual module have the same function. It needs to be selected in the driver. If there are no users of these two devices, select 'Do not use air brake device'. Otherwise, users will not be able to use their air brake peripherals properly in the European card!

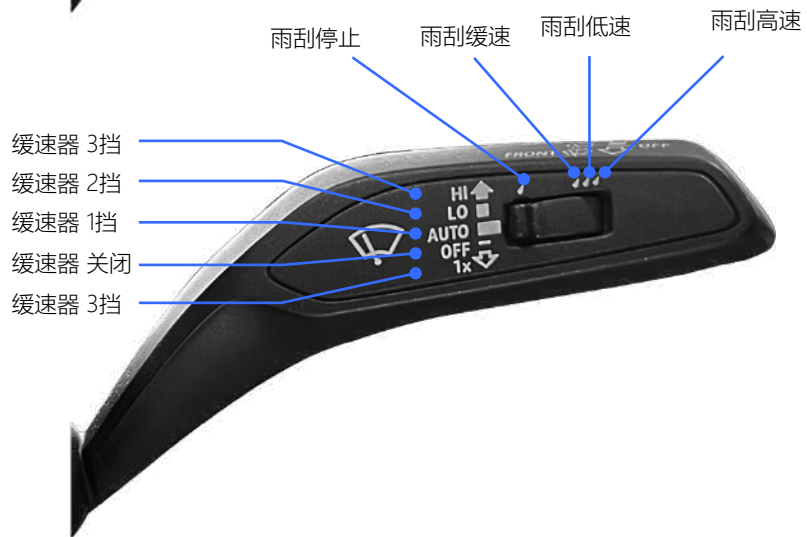
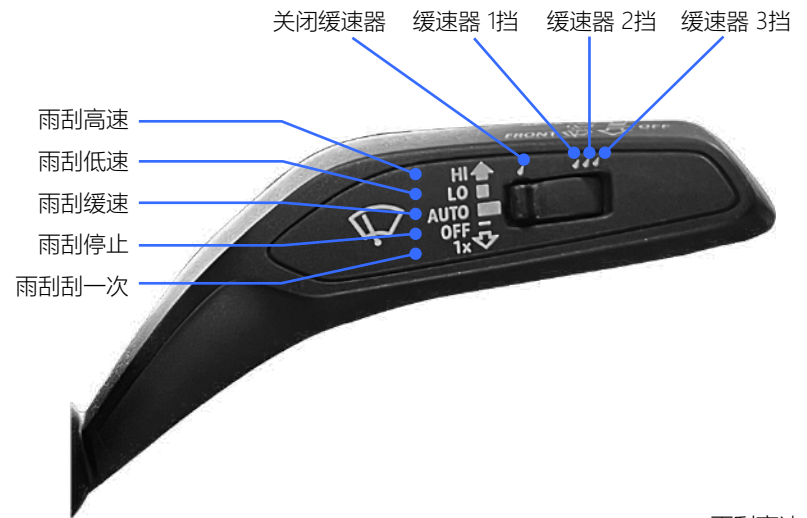

■ 驱动在欧卡、美卡模式，可以交换这两个区域的功能



■ 驱动在欧卡模式中，可设定这两个按钮输出模式

键盘的ESC、回车按键在欧卡中是非常常用的功能，比如你暂停游戏，必须使用键盘的ESC返回游戏，如果你用游戏的菜单快捷键是不能实现返回的。所以使用“键盘输出ESC/回车”更方便。

也有用户喜欢自定义功能，所以根据喜好二选一！



默认使用钥匙模块作为欧美卡的通电、启动的设备，驱动会强制与钥匙状态同步。因此其它按钮都是无法做通电、启动工作。

要使用其它按钮做欧美卡的通电、启动，必须选择“不使用”

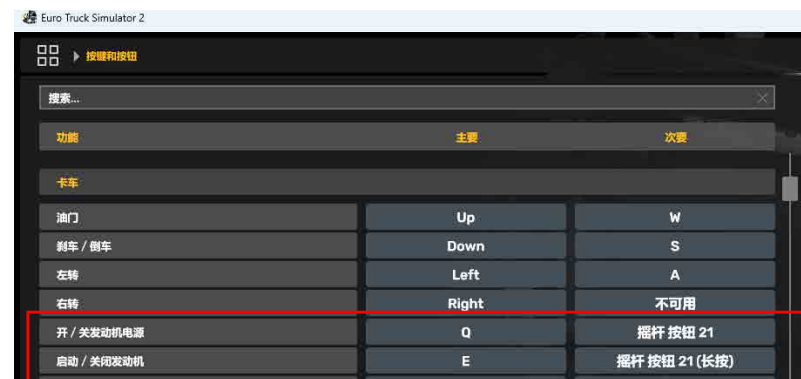

用户可以用一个按钮，设置另外一组快捷键，分别设定“短按”和“长按”实现一键控制。



■ 高速模式，黑洞硬件的响应速度更快，抗干扰能力弱，可能会出现错误触发的情况。（比如转向灯手柄，在高速回弹中，会瞬间点亮一下对向转向灯，0.3秒后就会熄灭掉，程序是能做到瞬间匹配的）设备多的用户，建议使用“正常模式”，更稳定的效果！

■ High speed mode, black hole hardware has a faster response speed and weaker anti-interference ability, Possible triggering errors may occur. For example, the turn signal handle will instantly light up during high-speed rebound. The opposite turn signal will turn off after 0.3 seconds, and the program can achieve this. Instantly matched) For users with multiple devices, it is recommended to use "normal mode" for more stable results!

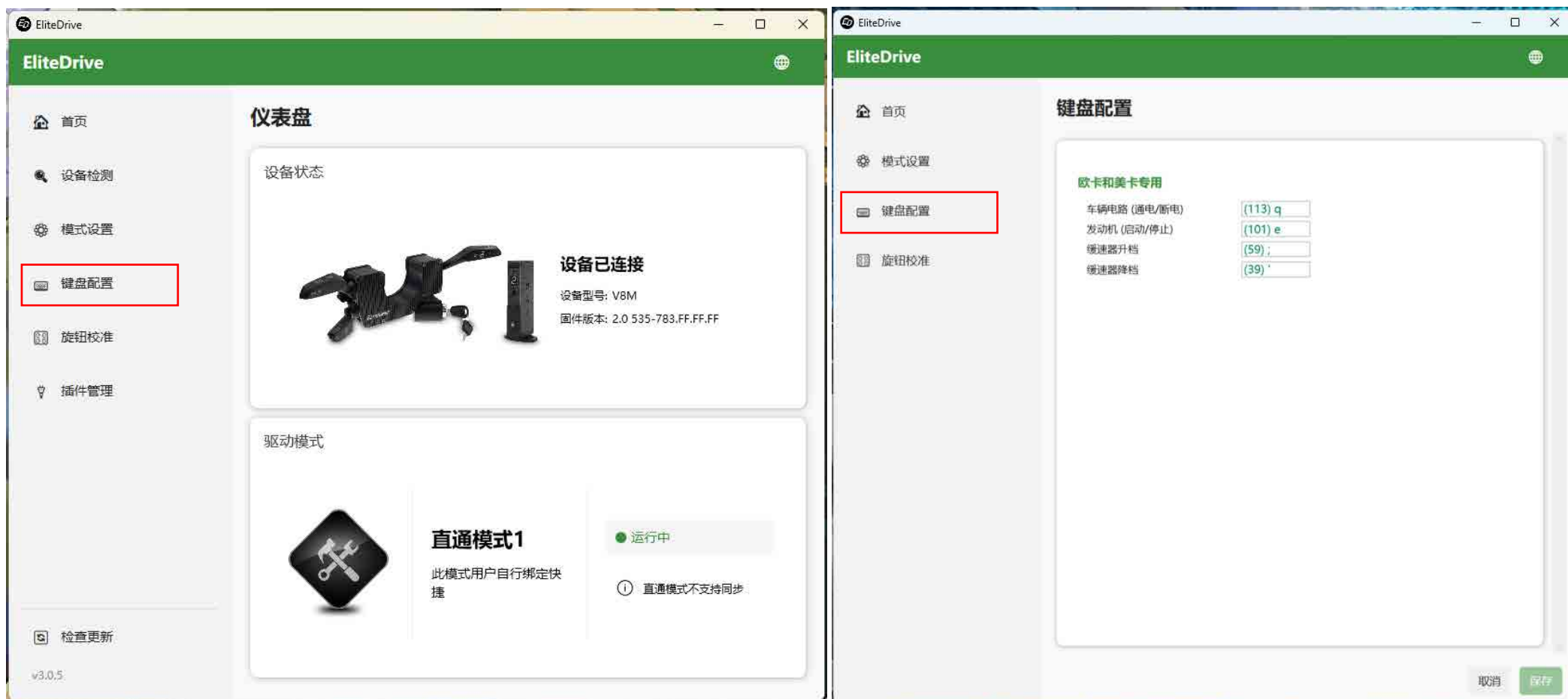

■ 此处真对欧卡和美卡设计的按键映射功能
如果用户手头的设备按键冲突，或者玩欧卡TMP线上版缓速器按键冲突，
用户可以在此菜单调整按键，游戏内的快捷键也要做出对应绑定！

This is the key mapping function designed for both ETS and ATS
If the user's device buttons conflict, or if there is a button conflict when playing the ETS TMP online version of the retarder,
Users can adjust the buttons in this menu, and corresponding bindings must also be made for shortcut keys in the game!



开启此功能，当驱动出错时候会提醒，方便采集故障进行程序优化

在我的电脑地址栏输入 %ALLUSERSPROFILE%/EliteDrive 可以打开日志文件夹，日志方便程序员判断使用情况。

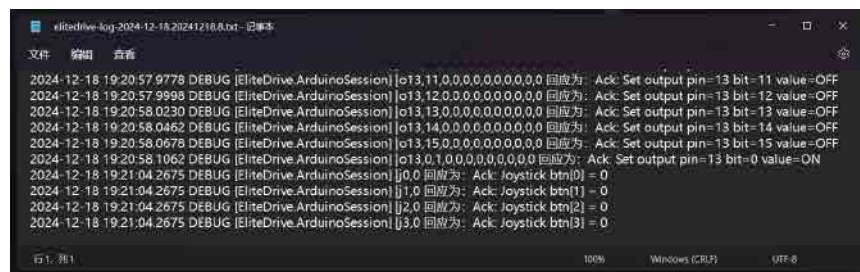
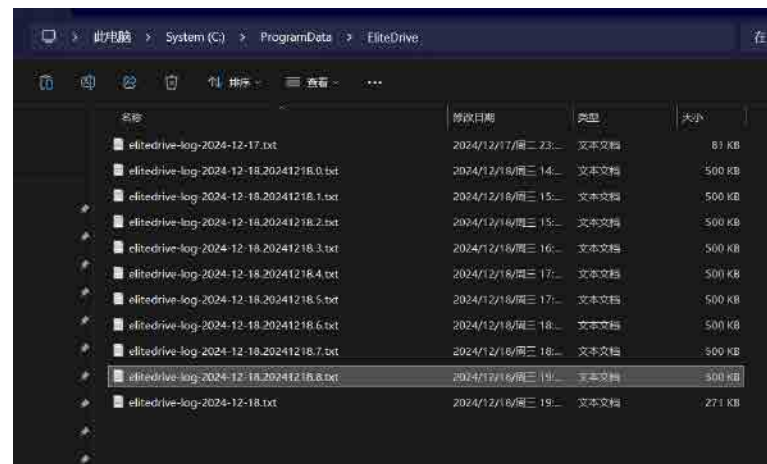

使用日志



■ 在此处可以对硬件进行测试（V8D系列只看对应部分）

Hardware testing can be performed here (for the V8D series, only the corresponding section is applicable)

3.按钮分配表

button1中控模块1	button26玻璃模块解锁	button51玻璃模块左镜	button76屏幕菜单6
button2中控模块2	button27玻璃模块左升	button52玻璃模块右镜	button77屏幕菜单7
button3中控模块3	button28玻璃模块左降	button53	button78
button4中控模块4	button29玻璃模块右升	button54	button79
button5中控模块7	button30玻璃模块右降	button55	button80
button6中控模块8	button31钥匙模块通电	button56手自一体模块P档	button81
button7黑洞模块雨刷前推1	button32钥匙模块点火	button57手自一体模块UNLOCK	button82
button8黑洞模块雨刷前推2	button33大灯模块示宽灯	button58手自一体模块-	button83
button9黑洞模块雨刷拉起	button34大灯模块近光灯	button59手自一体模块+	button84
button10黑洞模块远光灯灯	button35大灯模块前雾灯	button60手自一体模块MS欧式	button85
button11黑洞模块灯光喇叭	button36大灯模块后雾灯	button61把头模块下开关	button86
button12黑洞模块SET	button37黑洞模块雨刷1X	button62把头模块上开关	button87
button13黑洞模块RESUME	button38黑洞模块雨刷AUTO	button63把头模块小按钮	button88
button14黑洞模块CANCEL	button39黑洞模块雨刷LOW	button64气刹模块	button89
button15黑洞模块左转灯	button40黑洞模块雨刷HIGH	button65黑洞模块DISTANCE-	button90
button16黑洞模块右转灯	button41黑洞模块雨刷拨盘1	button66黑洞模块DISTANCE+	button91
button17黑洞模块SPEED+	button42黑洞模块雨刷拨盘2	button67大灯模块旋挡1	button92
button18黑洞模块SPEED-	button43黑洞模块雨刷拨盘3	button68大灯模块旋挡2	button93
button19黑洞模块LIM	button44黑洞模块雨刷拨盘4	button69大灯模块旋挡3	button94
button20玻璃模块菜单	button45黑洞模块车道保持	button70大灯模块旋挡4	button95
button21玻璃模块上	button46黑洞模块RESET	button71屏幕菜单1	button96
button22玻璃模块下	button47黑洞模块雨刷右上端	button72屏幕菜单2	button97
button23玻璃模块左	button48黑洞模块雨刷右下端	button73屏幕菜单3	button98
button24玻璃模块右	button49中控模块5	button74屏幕菜单4	button99
button25玻璃模块锁	button50中控模块6	button75屏幕菜单5	button100

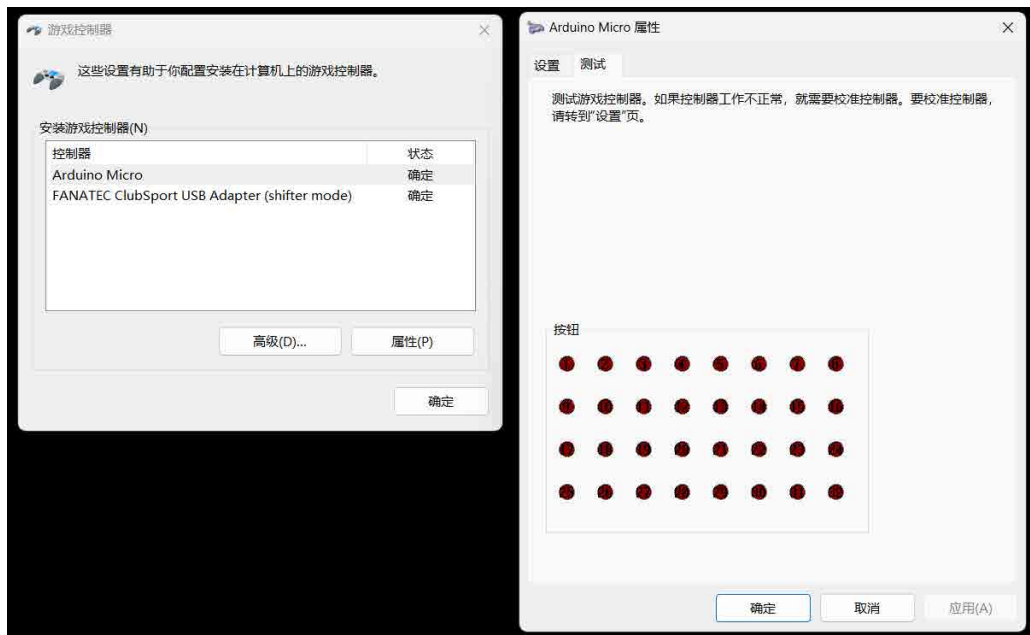

系统自带的游戏控制器只支持32个按钮测试

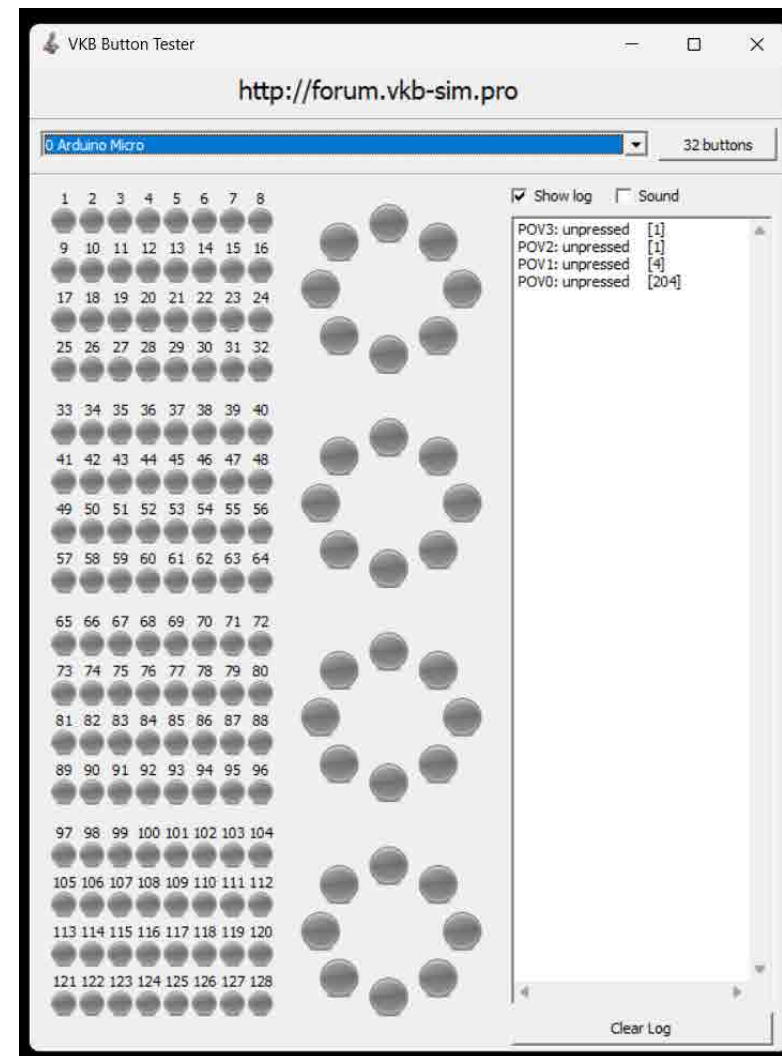

使用VKB Button Tester支持128个按钮测试

- 可以对硬件的开关于按钮进行测试(不同测试软件按钮排序编号相差1位)

左转灯 button15
 右转灯 button16
 灯光喇叭 button11
 远近光 button 10

量产版按钮编号

button7 雨刮手柄前推1
 button8 雨刮手柄前推2
 button9 雨刮手柄拉起

HIGH button40 拨盘1 button41
 LOW button39 拨盘2 button42
 AUTO button38 拨盘3 button43
 1X button37 拨盘4 button44

button31 断电/通电

button32 点火

SET button12
 RESUME button13
 CANCEL button14
 SPEED+ button17
 SPEED- button18

(非标版本的按钮)

巡航手柄LIM	button19
巡航手柄DISTANCE -	button65
巡航手柄DISTANCE+	button66
转向手柄车道保持按钮	button45
雨刷Reset按钮	button46
雨刷末端右上按钮	button47
雨刷末端右下按钮	button48

后续不再生产这类高配版本



button1

button2

button3

button4

button49

button50

button5

button6

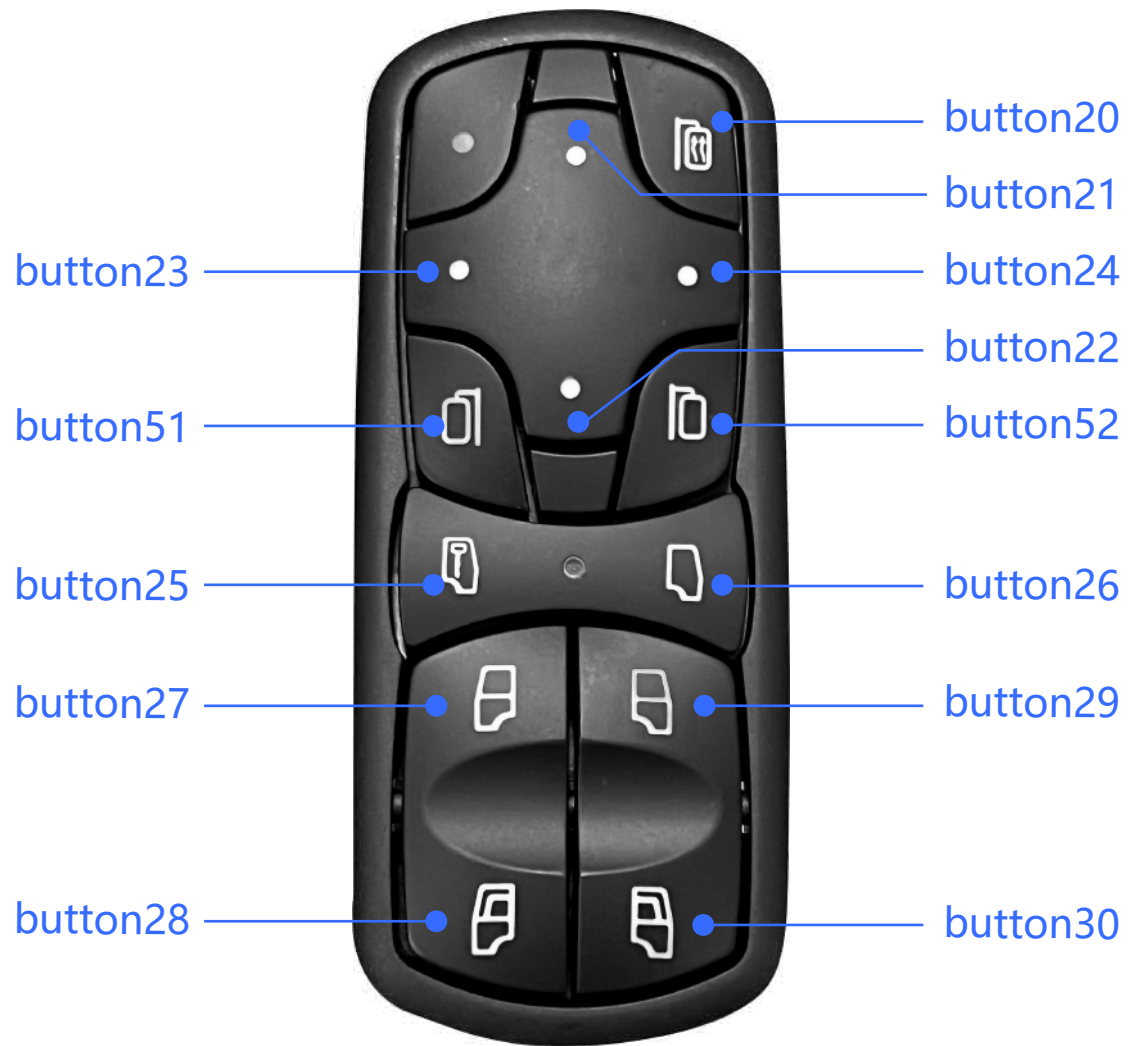

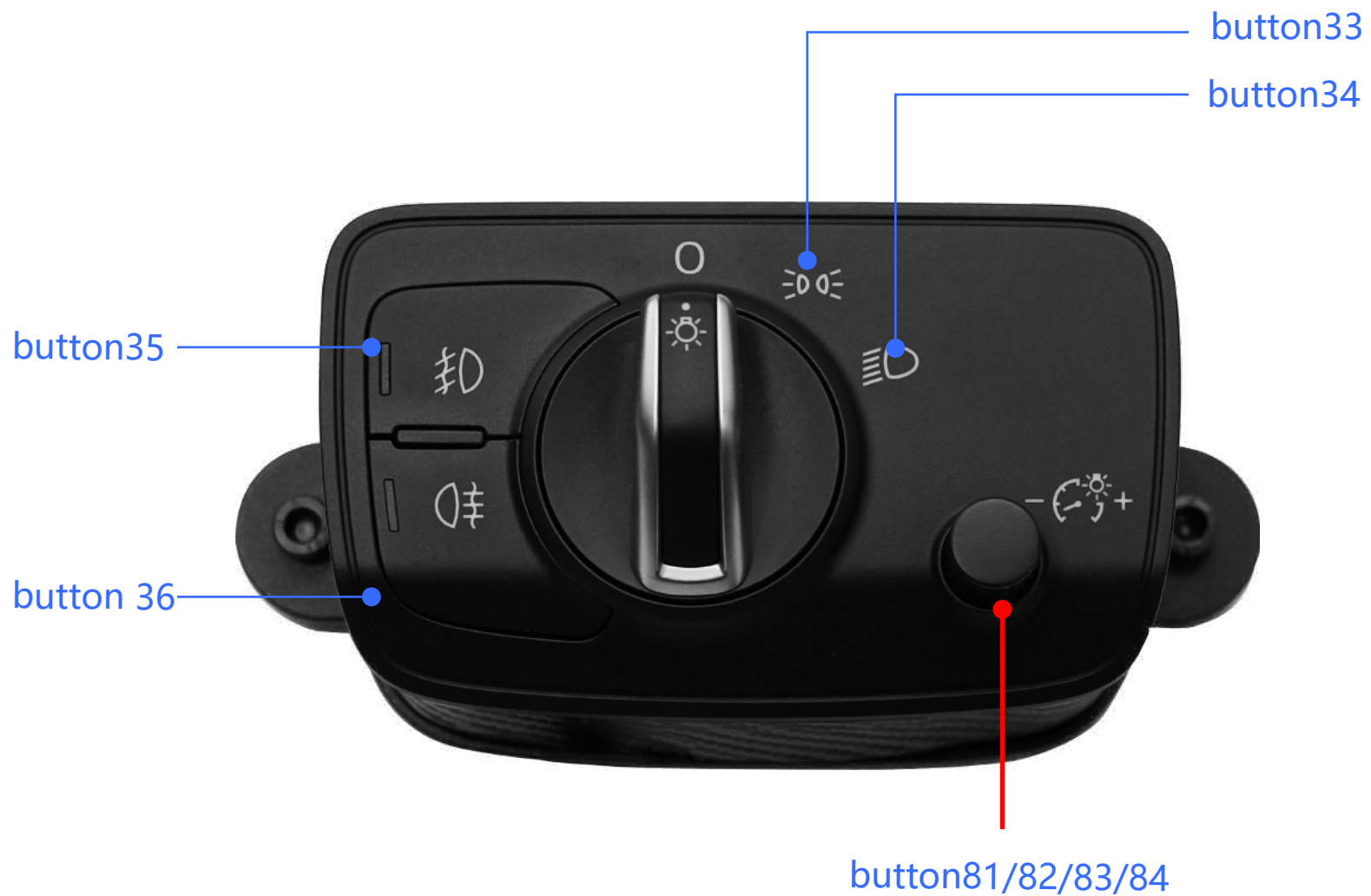

■ 停产中高配大灯模块的功能旋钮
button67/68/69/70



手柄用力拔才可以释放



● button64



H版气刹

手柄用力拔才可以释放



● button64



M版气刹



● button64



Q版气刹



●
斯堪尼亚版把手



●
MAN版把手



●
沃尔沃版把手



button57

button58

button60

button59

button56

卸载驱动

- ▼ ● 到系统的安装程序卸载旧版驱动



4.游戏设定

■ 能自动同步游戏状态

欧卡
美卡
长途客车
旅游巴士
THE BUS
神力科莎ACC
神力科莎EVO
神力科莎Rally
车祸模拟器
赛车计划2
AMS2

■ 需要手动同步游戏状态

OMSI2
阿拉斯加卡车司机
卡车世界
Dirt2
EA WRC24
Bus WORLD
City Car Driving
出租生涯
驾驶学校
City Driver
Bus Simulator21
Heavy Cargo
卡车与物流模拟器
雪地奔驰
远征
Dirt4

(驱动能自动对应已适配的游戏, 不适配的游戏使用“直通模式1”自行绑定功能)

欧卡\美卡



已经更新到网页版

<https://www.elitedrive.cn/zh-CN/Manuals/ets2>

长途客车模拟





■ 在游戏内的设定中，开启“启用远端信息界面(测试)”



在游戏内的设定中，把控制模式改成“真实的”



- 当驾驶员坐到驾驶座位上，系统大概10秒内会自动启动通讯(启动速度取决于个人电脑性能)通讯握手后，驱动界面会显示“游戏运行中”，转向灯、钥匙、气刹、雨刷将自动同步硬件状态。当驾驶员离开车辆座椅，通讯中断！



- 首先要恢复成游戏默认的快捷键, 如截图中的快捷键。
(驱动程序是按默认的快捷键进行制作, 如果改掉快捷键将丢失功能)



■ 如果用户购买了中控模块, “开关双闪灯”设定成键盘的“Y”



■ 缓速器最大/关闭 建议绑定成迅航手柄拉起来





■ 灯光喇叭：游戏并不具有此功能，是通过编程实现的效果，开启大灯后才可以使用的

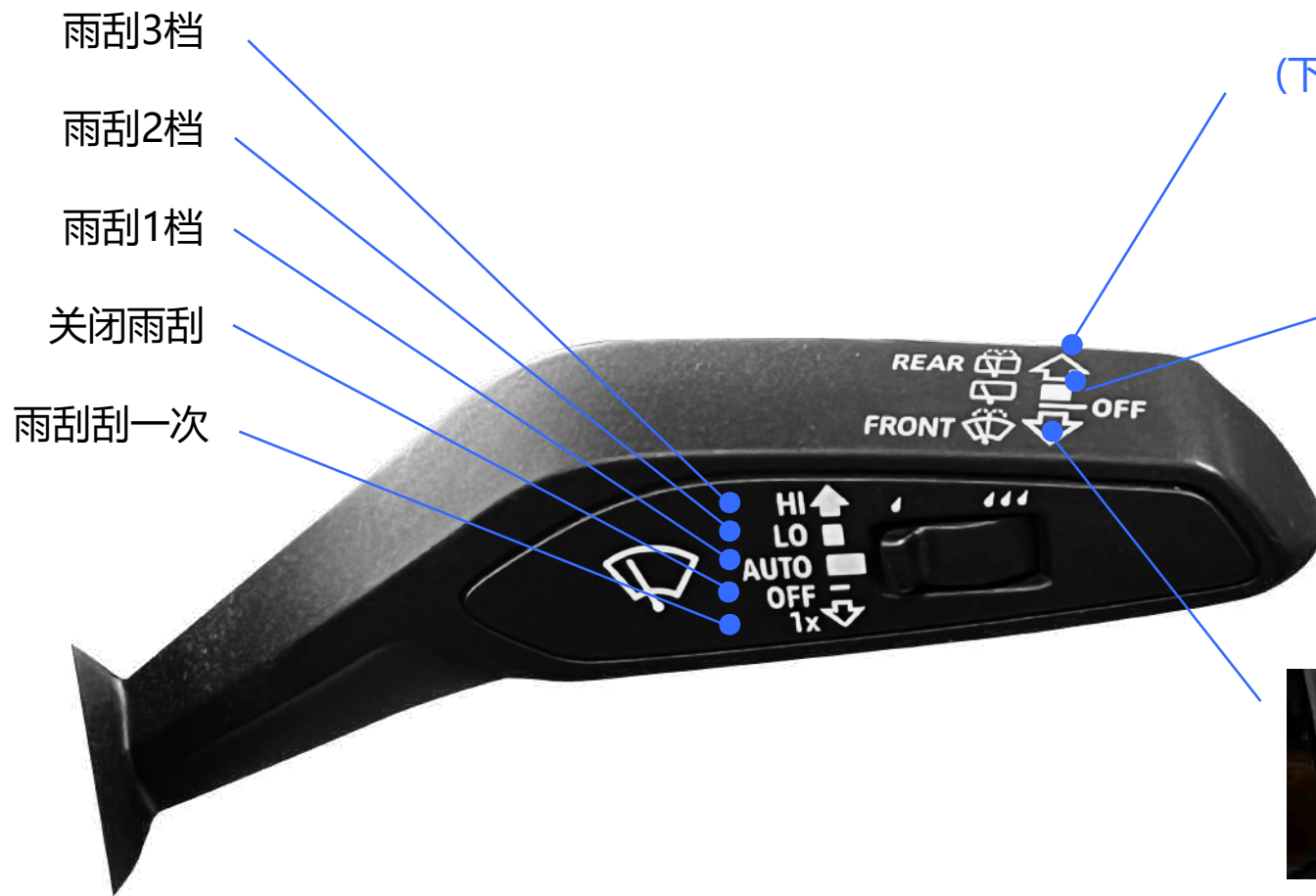

(下推雨刮2格)喇叭



(下推雨刮1格)第三人称视角



(拉起雨刮)第一人称视角

驾驶室视角1



驾驶室视角2



驾驶室视角3



驾驶室视角4



自定义

此按钮用途，在驱动界面的“切换仪表功能快捷键”设定

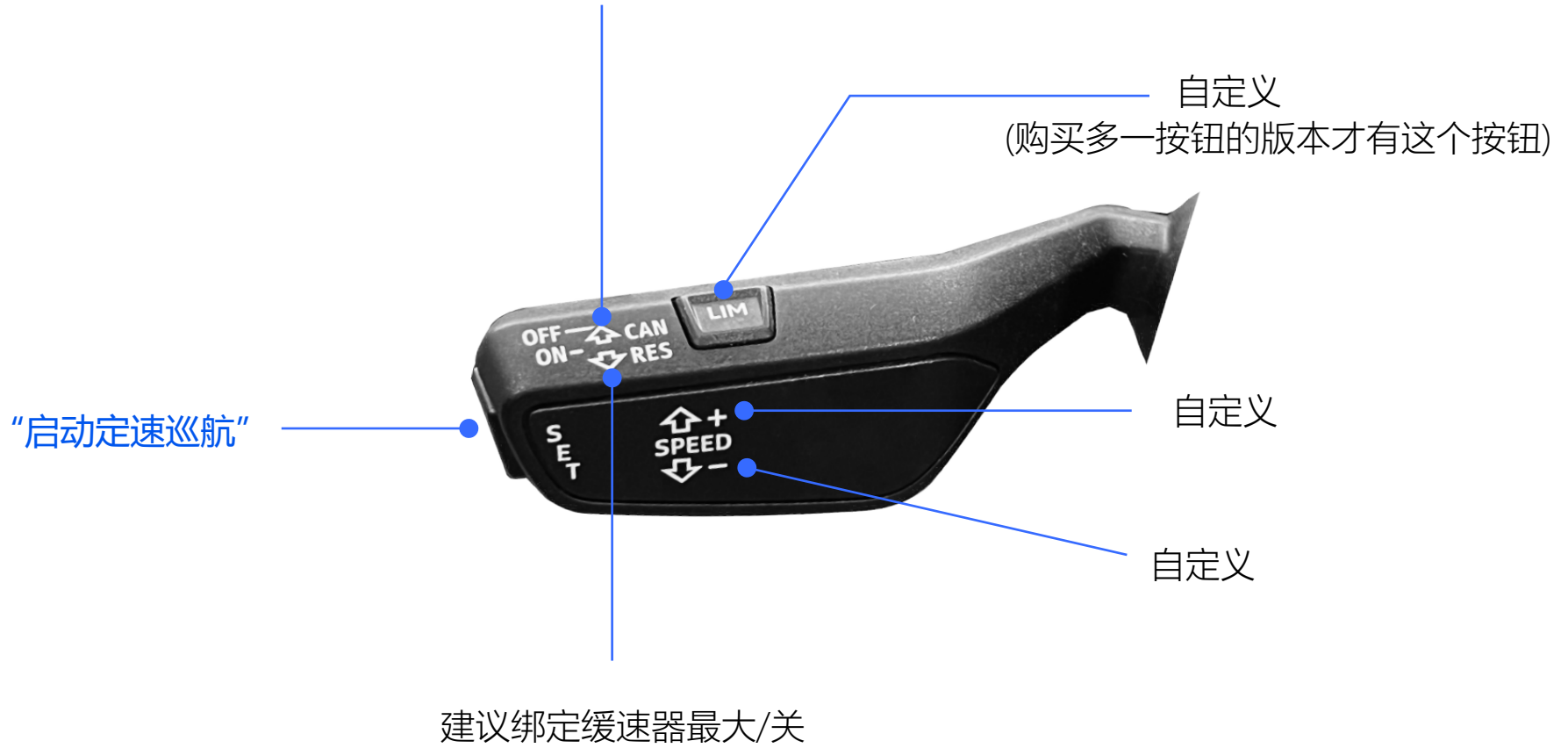



灯光按钮对应功能





旋钮控制车内灯光/设备

- 第一格：关闭下列功能（旋钮最左边位）
- 第二格：驾驶室灯
- 第三格：乘客灯
- 第四格：阅读灯（汽车发动机启动后才会亮）
- 第五格：WC灯





■ 玻璃模块所有按钮均为自定义功能，用户根据需要绑定



■ 中控模块，除了中间事故灯，其它按钮均为自定义功能



■ 要使用气刹硬件，需要在驱动中选择好硬件



P挡 (停车挡, 按左侧UNLOCK才能挂进其它挡)

R挡 (倒车挡, 需要停稳车后, 按住UNLOCK才能挂进)

N挡 (空挡)

D挡 (行驶挡, 会根据速度自动调整挡位)



■ 要使用电子驻车, 需要在驱动中选择好硬件

旅游巴士模拟





■ 在游戏内的“设置”中，开启“启用远端信息界面(测试)”



- 当驾驶员坐到驾驶座位上，系统大概10秒内会自动启动通讯(启动速度取决于个人电脑性能)
通讯握手后，驱动界面会显示“游戏运行中”，转向灯、钥匙、气刹、雨刷将自动同步硬件状态。
当驾驶员离开车辆座椅，通讯中断！



- 首先要恢复成游戏默认的快捷键。
(驱动程序是按默认的快捷键进行制作, 如果改掉快捷键将丢失功能)



■ 如果用户购买了中控模块, “开关双闪灯”设定成键盘的“J”



■ 灯光喇叭：游戏并不具有此功能，是通过编程实现的效果，开启大灯后才可以使用的

雨刮3档
雨刮2档
雨刮1档
关闭雨刮
雨刮刮一次

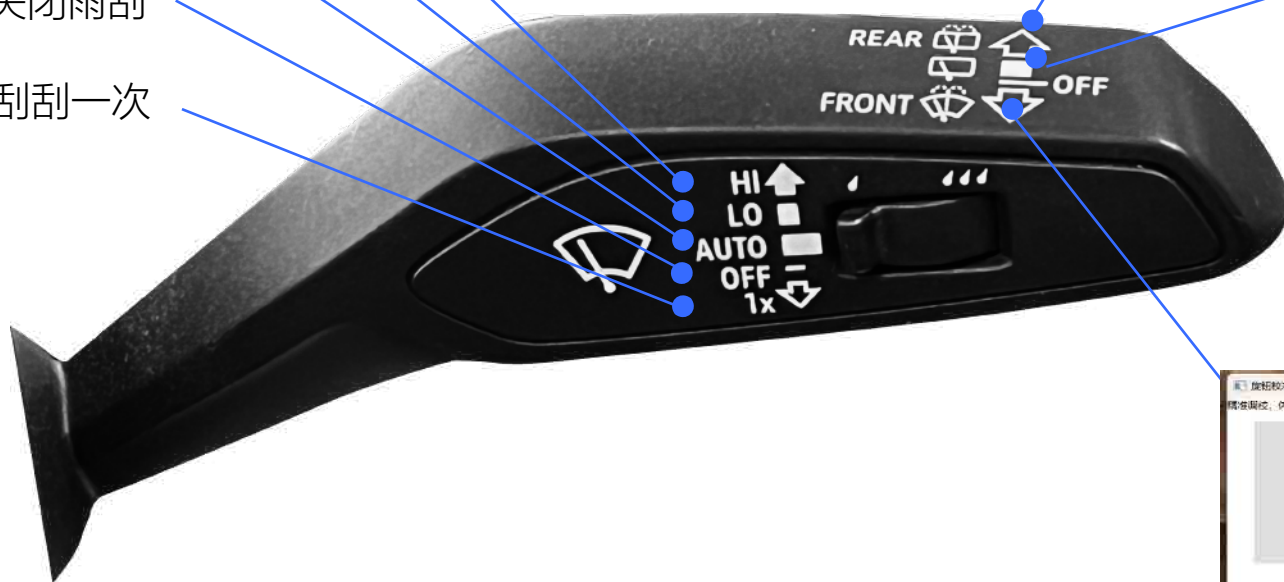

(下推雨刮2格)喇叭



(下推雨刮1格)第三人称视角



(拉起雨刮)第一人称视角



■ 要使用气刹硬件，需要在驱动中选择好硬件



P挡 (停车挡, 按左侧UNLOCK才能挂进其它挡)

R挡 (倒车挡, 需要停稳车后, 按住UNLOCK才能挂进)

N挡 (空挡)

D挡 (行驶挡, 会根据速度自动调整挡位)



要使用电子驻车, 需要在驱动中选择好硬件



■ 中控模块，除了中间事故灯，其它按钮均为自定义功能



■ 玻璃模块与巡航手柄所有按钮均为自定义功能，用户根据需要绑定

城市公交模拟





在游戏内的设定中，开启“启用外屏投射(测试)”

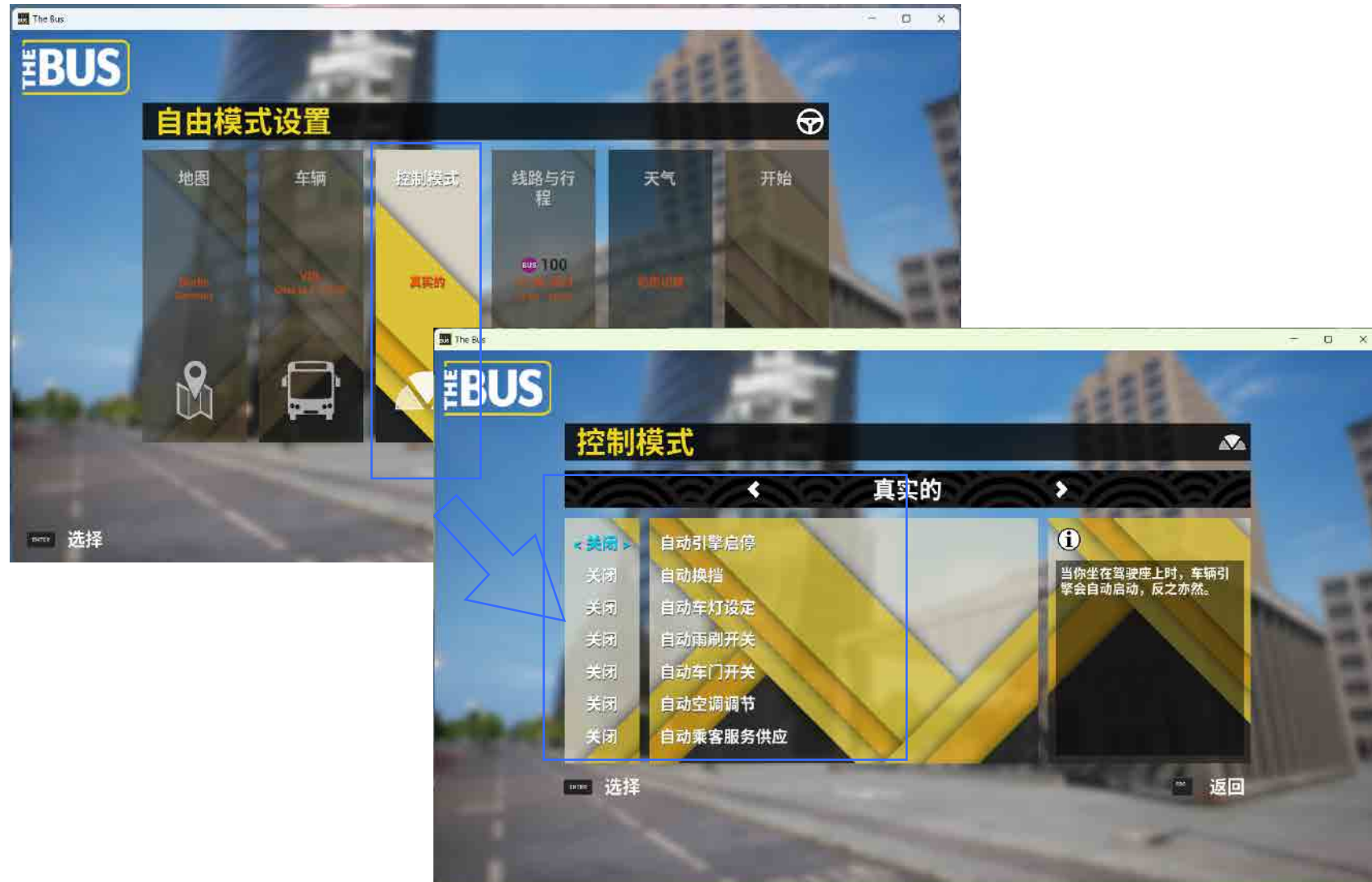

■ “控制模式” 使用“真实的”，关闭所有自动的设置

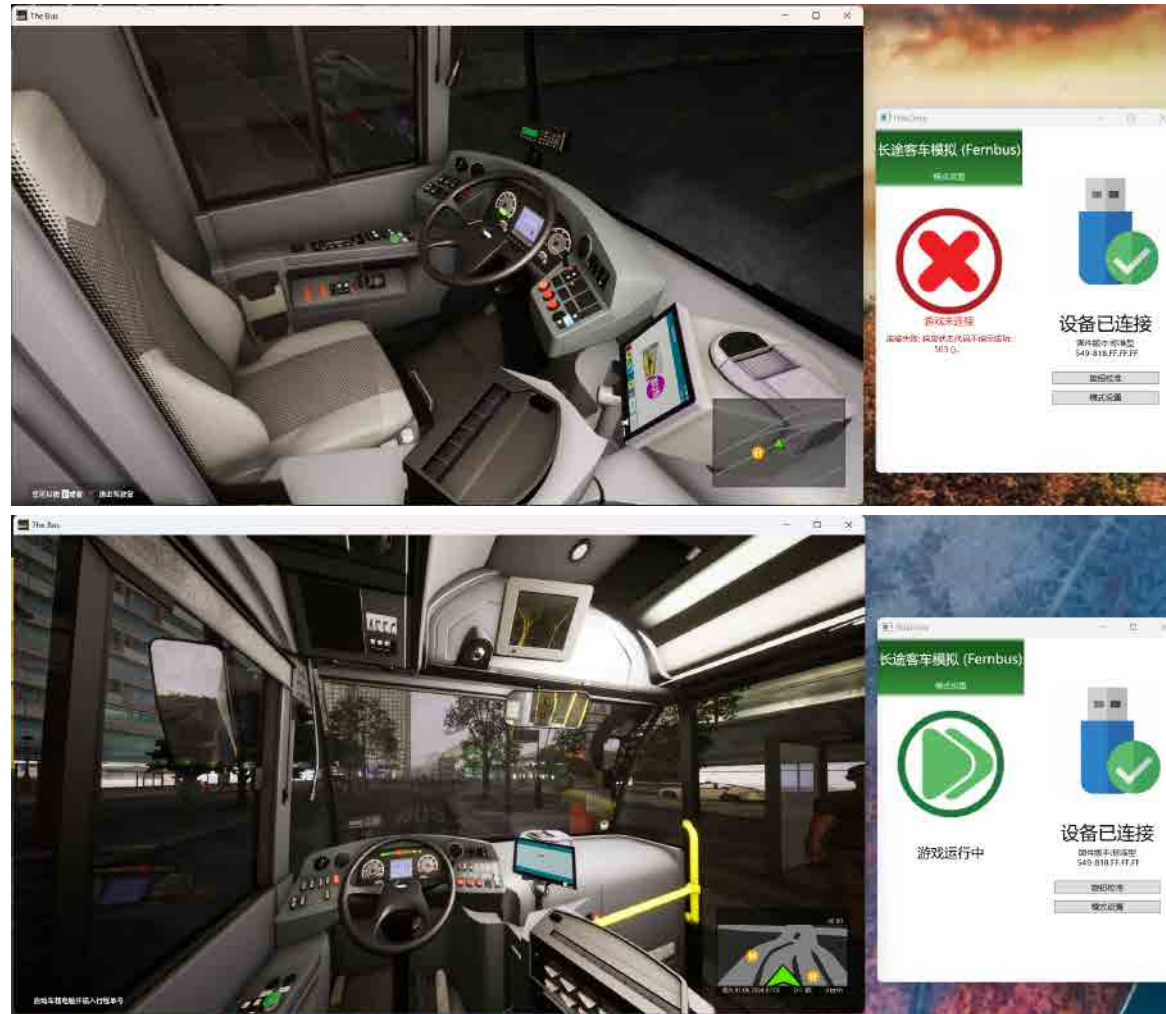

- 当驾驶员坐到驾驶座位上，系统大概10秒内会自动启动通讯(启动速度取决于个人电脑性能)
通讯握手后，驱动界面会显示“游戏运行中”，大灯开关、转向灯、钥匙、气刹、雨刷等
将自动同步硬件状态，当驾驶员离开车辆座椅，通讯中断！



- 首先要恢复成游戏默认的快捷键。
(驱动程序是按默认的快捷键进行制作, 如果改掉快捷键将丢失功能)



■ 这款游戏，4个品牌的车都需要单独的设定一次快捷键！



■ 购买中控模块的用户，需要把“双闪灯”设定成键盘的“Y”



■ 灯光喇叭：游戏并不具有此功能，是通过编程实现的效果，开启大灯后才可以使用的

- 雨刮3档
- 雨刮2档
- 雨刮1档
- 关闭雨刮
- 雨刮刮一次

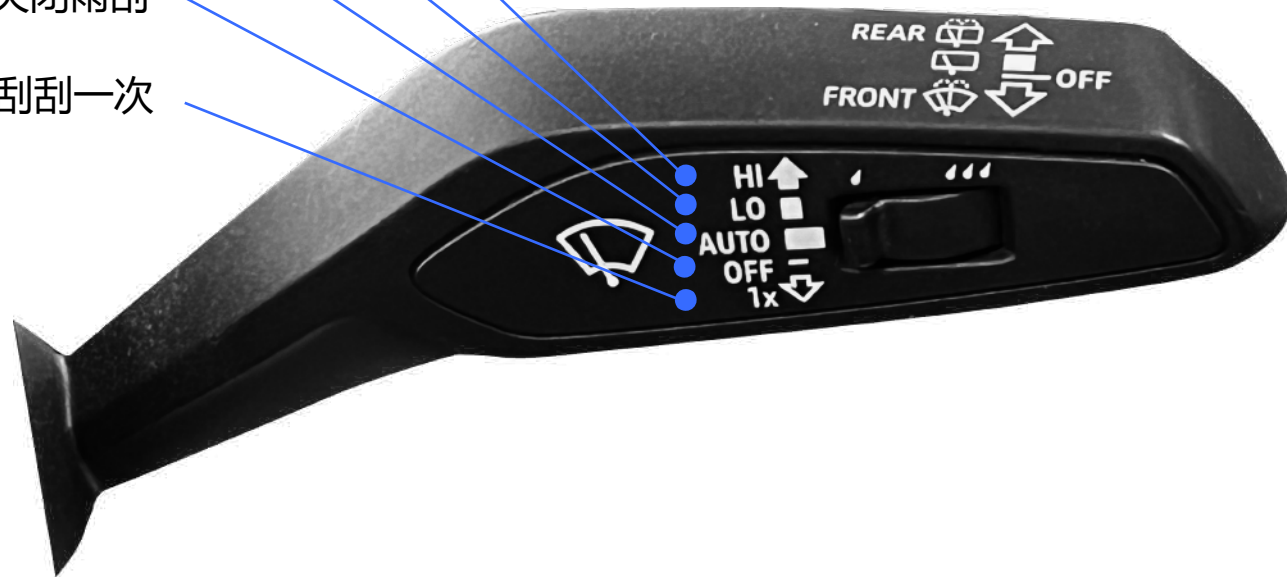

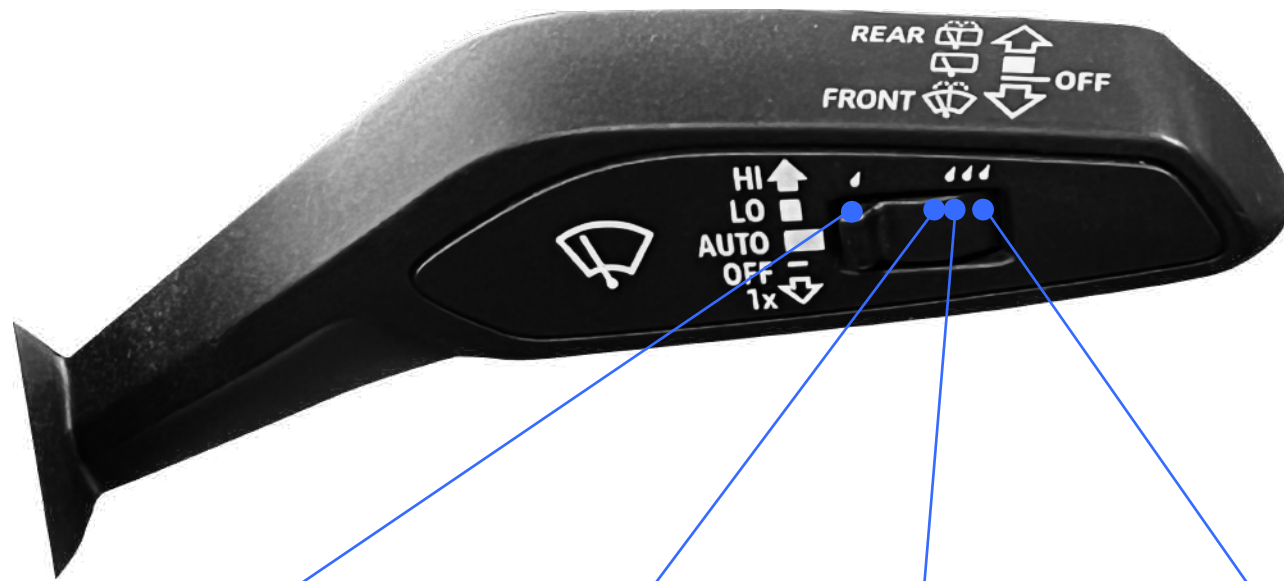

■ 拨盘对应4个驾驶视角



(下推雨刮2格)喇叭



(下推雨刮1格)车外视角



(拉起雨刮)第驾驶视角



- 大灯开关与游戏的大灯开关功能一一对应
游戏4个品牌的灯光控制方式不同，所以硬件与游戏操作略有不同
(这里要说明：硬件向游戏输入灯光信号，是1秒一档的变化，因为游戏设计如此，所以用户快速切换头挡到最尾挡，硬件是慢慢输入进去)

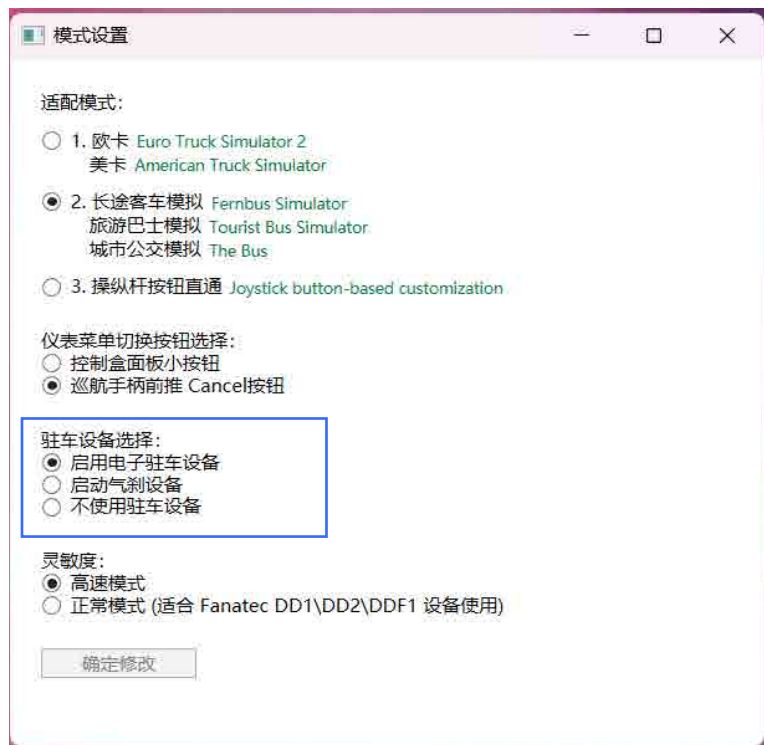

■ 要使用气刹硬件，需要在驱动中选择好硬件



P挡 (停车挡, 按左侧UNLOCK才能挂进其它挡)

R挡 (倒车挡, 需要停稳车后, 按住UNLOCK才能挂进)

N挡 (空挡)

D挡 (行驶挡, 会根据速度自动调整挡位)



■ 要使用电子驻车, 需要在驱动中选择好硬件



神力科莎CM说明书使用网页版

https://www.elitedrive.cn/zh-CN/Manuals/ac_cm

神力科莎ACC



- 支持自动同步,使用键盘绑定功能快捷, 没有用到功能, 用户自己绑定其它。

AC2



单个玩家 / 辅助

< 专业

自定义

新手 >

变速箱	<	手动	>
离合器	<	自动	>
启动发动机	<	手动	>
雨刮器	<	手动	>
灯光	<	手动	>
进站限速	<	手动	>
稳定性控制	<	关闭	>
理想路线	<	可见	>

■ 这三项使用“手动”



按图中功能，用键盘绑定他（绿色位置绑定）





神力科莎EVO



- 钥匙模块，手自一体模块支持自动同步
- 部分功能需要硬同步方法实现同步(转向灯，雨刷、大灯开关)
硬同步是指，当混乱的时候，你再次用我们的硬件去触发功能，就可以马上同步。



■ 在键盘和鼠标栏目，使用键盘，按图绑定这些功能

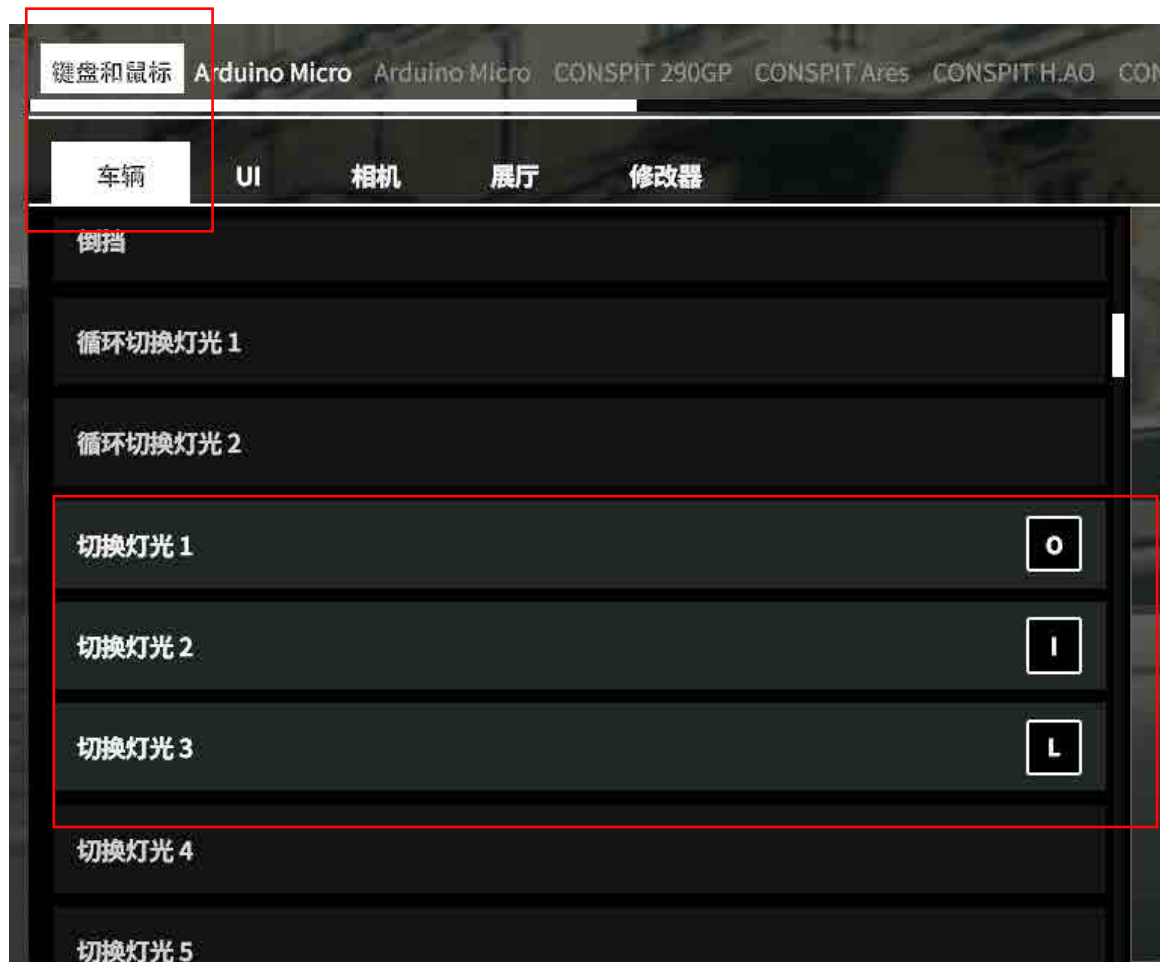

键盘和鼠标

Arduino Micro

Arduino Micro

CONSPIT 290GP

CONSPIT Ares

CONSPIT H.AO

CON

车辆

UI

相机

展厅

修改器

闪光灯

J

雨灯

R

左转向灯

[

右转向灯

]

危险警示灯

F

伸缩式大灯开关

X

车辆点火

Q

启动器

E

进站限速开关

降低牵引力控制设置

车辆

UI

相机

展厅

修改器

循环切换雨刷 1

循环切换雨刷 2

雨刷档位 1

KEYNUMPAD1

雨刷档位 2

KEYNUMPAD2

雨刷档位 3

KEYNUMPAD3

雨刷档位 4

KEYNUMPAD4

雨刷档位 5

KEYNUMPAD5

雨刷档位 6

雨刷档位 7

雨刷档位 8

雨刷档位 9

初学者	自动点火	关闭	开启
菜鸟	自动换挡	关闭	开启
专家	自动进站限速	关闭	开启
职业	自动离合	关闭	开启
自定义	开始时自动离合	关闭	开启
	启动辅助	关闭	开启
	自动降挡补油	关闭	开启
	自动大灯	关闭	开启
	自动雨刮器	关闭	开启
	辅助线	关闭	开启
	稳定性控制		

54%

■ 自动点火、自动大灯、自动雨刮器设定成关闭



神力科莎Rally

- 钥匙模块，手自一体模块支持自动同步
- 部分功能需要硬同步方法实现同步(转向灯，雨刷)
硬同步是指，当混乱的时候，你再次用我们的硬件去触发功能，就可以马上同步。
- 大灯开关需要手动同步游戏状态

输入 |



输入绑定

设备设置

力反馈



车辆系统



启动/关闭发动机



循环灯光



远光灯



左转向灯



右转向灯



循环雨刮器



电控系统



提高 TCS 等级



降低 TCS 等级



增加 TCS Cut 等级



降低 TCS Cut



驾驶辅助

变速箱	◀	自动
离合控制	◀	自动
防抱死制动系统	◀	开启
牵引力控制 (TC)		关闭 ▶
起步手刹辅助	◀	开启
启动发动机		手动 ▶
起步程序类型	◀	完整
误降挡保护	◀	开启

自由练习



国家 威尔士
长度 11.30 km
高度 365m - 514m
道路宽度 4.5 m
区段 4
出发位置 52°29'15.00"N 3°42'48.99"W

威尔士
Cwmbiga - Afon Biga

更改拉力赛段

砂石路面
100%



蓝旗亚 - 1992
Delta Integrale EVO

预报天气

3° 3° 3° 3°

风暴



时间加速

现实 (1 倍速)

09:00 09:10 09:20 09:30

天气及时长

个人记录

车辆记录

与第一名的差距

个人排行榜

变速箱

自动

离合控制

自动

手刹

自动

起步类型

完整

驾驶辅助

开始赛季

■ 雨天，雨刷才能开启,晴天按雨刷不会动

巴士模拟器



- 此游戏处于开发阶段，不支持自动同步硬件状态，需要手动进行按钮同步，避免按钮功能翻转
同步方法1：暂停游戏调整黑洞模块的功能方向
同步方法2：有反转状态的地方，用键盘按对应的快捷键和硬件位置同步
- 此游戏对应硬件的功能，说明书都对应介绍，没有介绍的用户自行绑定其它功能

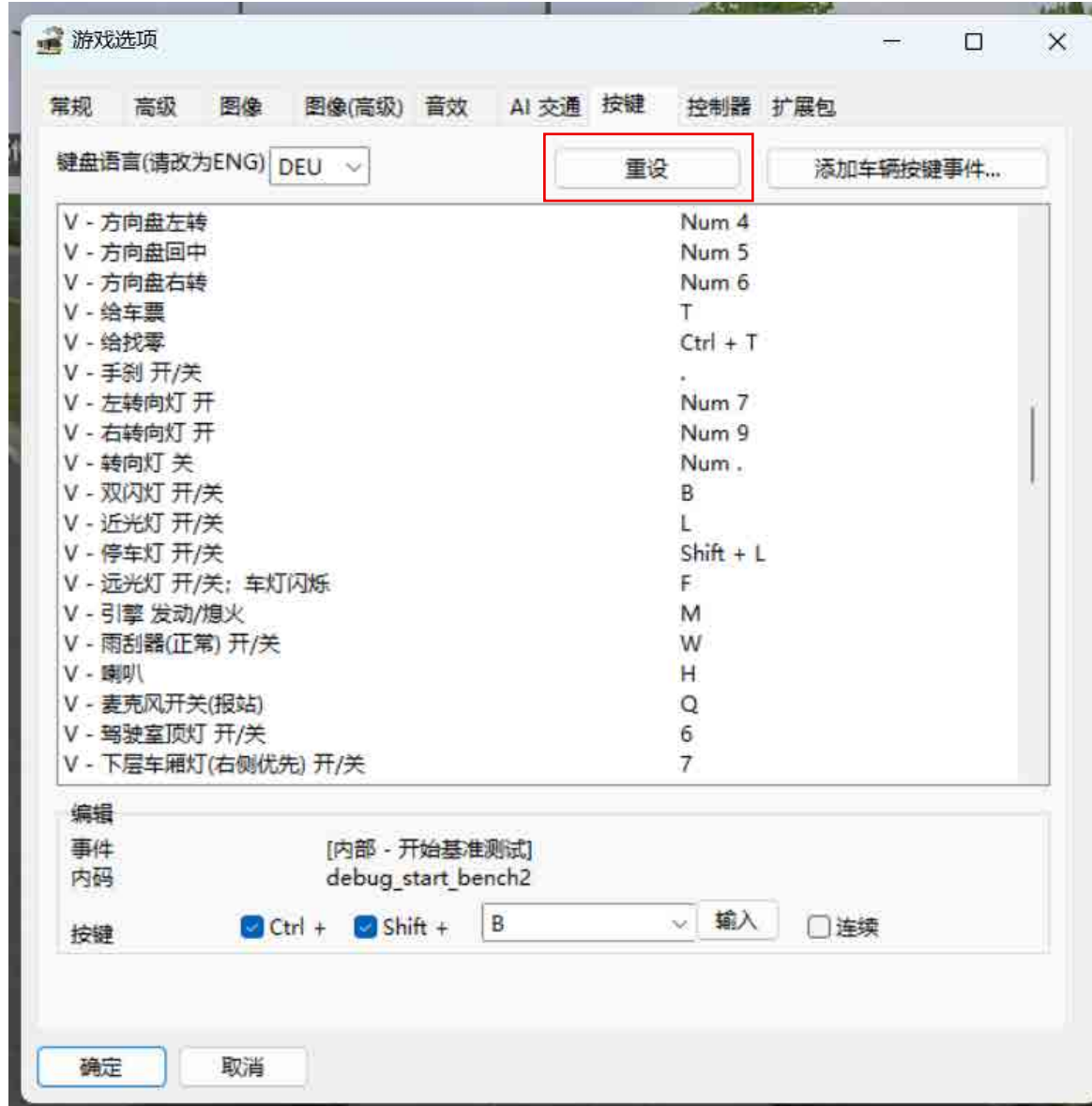

■ 功能基于游戏默认快捷键设计，需要恢复默认快捷键

向前推：远光灯(需要先开启近光灯)



向后拉：灯光喇叭



转向灯手柄

■ 使用游戏默认的快捷键，Num7、 Num9、 Num.、 F

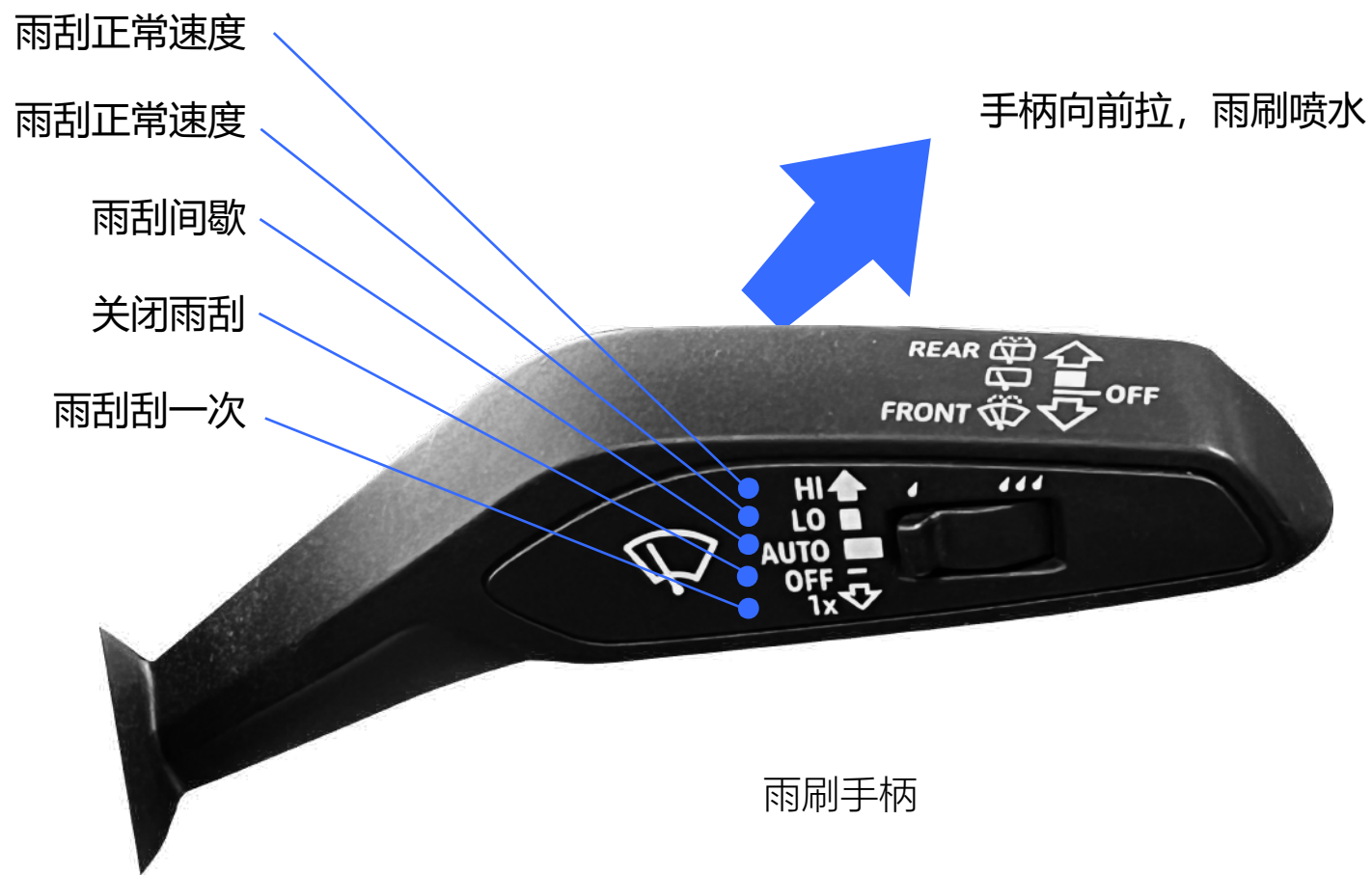

■ 使用游戏默认的快捷键, W、 Shift+W、 Ctrl+W



关闭

Shift+L 停车灯

L 近光灯

关闭灯光

6 驾驶室顶灯

7 下层车厢灯(右侧)

8 上层车厢灯

9 下层车厢灯



应急灯



■ 气刹使用默认的快捷键“..”

车祸模拟器



- 支持自动同步
需要到游戏主菜单\其它\设定OutGauge UDP协议， 端口改成4445.
- 我们的设备根据游戏默认快捷按键设计，请恢复默认快捷键，按图设定，没有设计功能的按钮，用户自行绑定！



■ 需要设定成这个端口才能和我们的驱动通讯

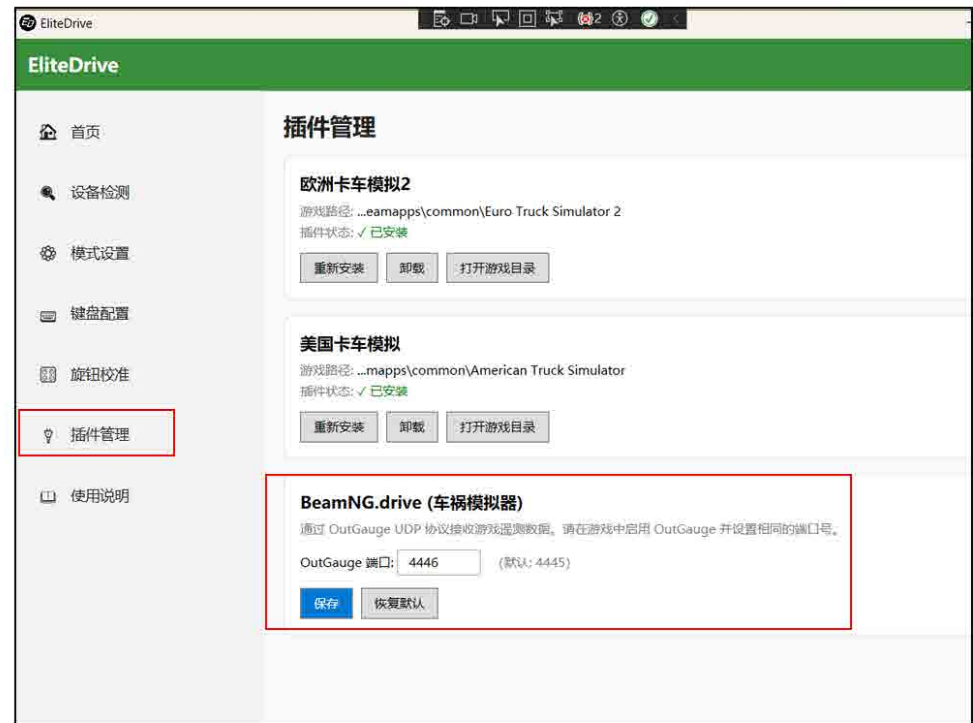

■ 我们的驱动也可以设定其它端口, 但是不可以用4444这个端口

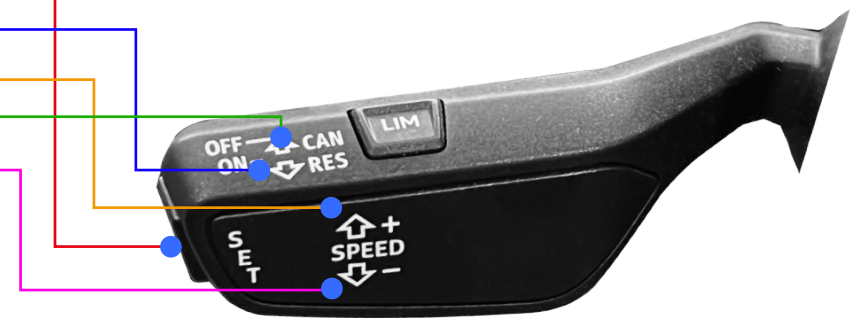

使用巡航手柄绑定

如果巡航手柄前推设定成切换仪表，自行更改其它按钮绑定

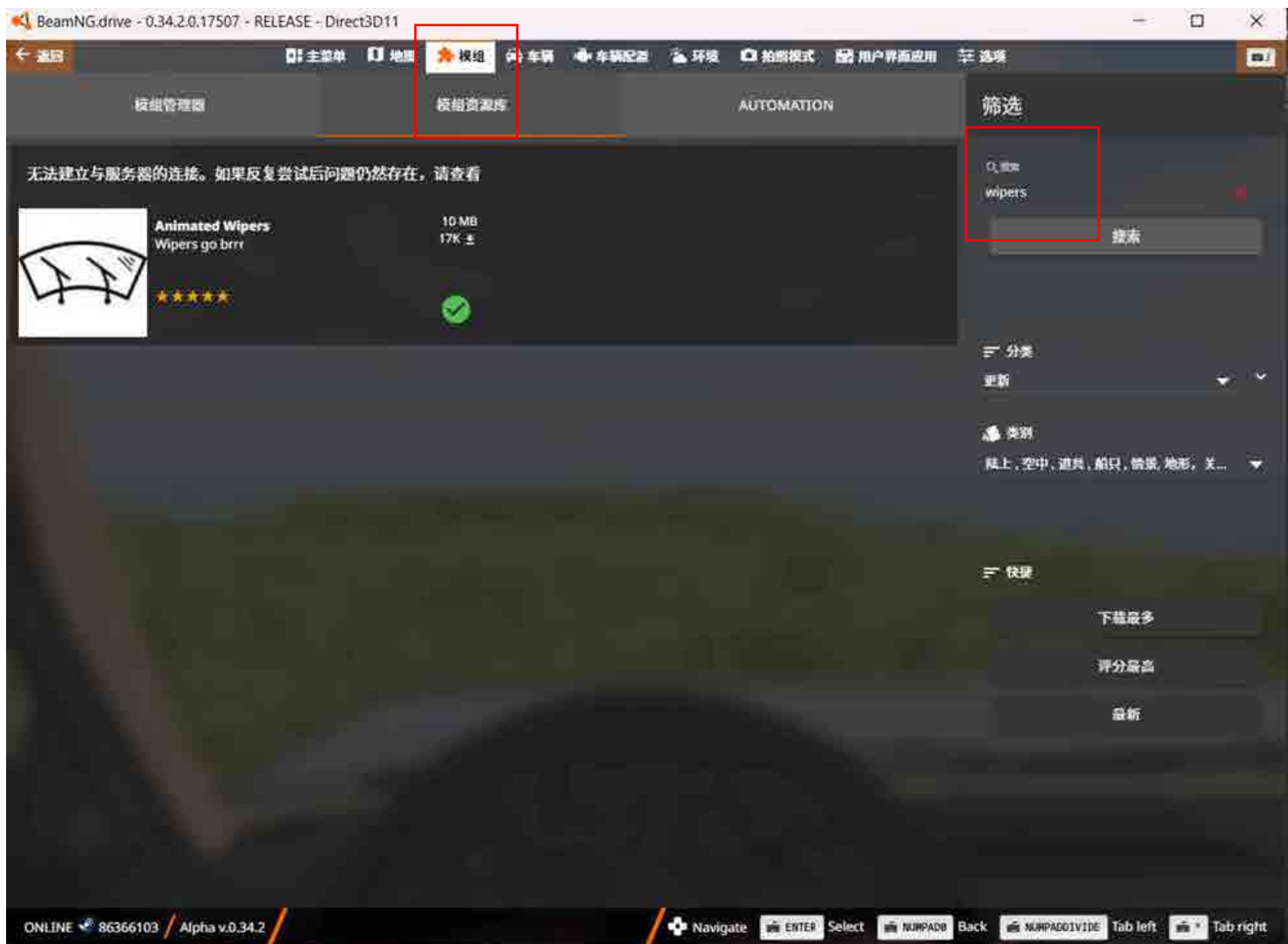

- 游戏需要安装雨刷模组才能控制雨刷
搜索wipers,安装它

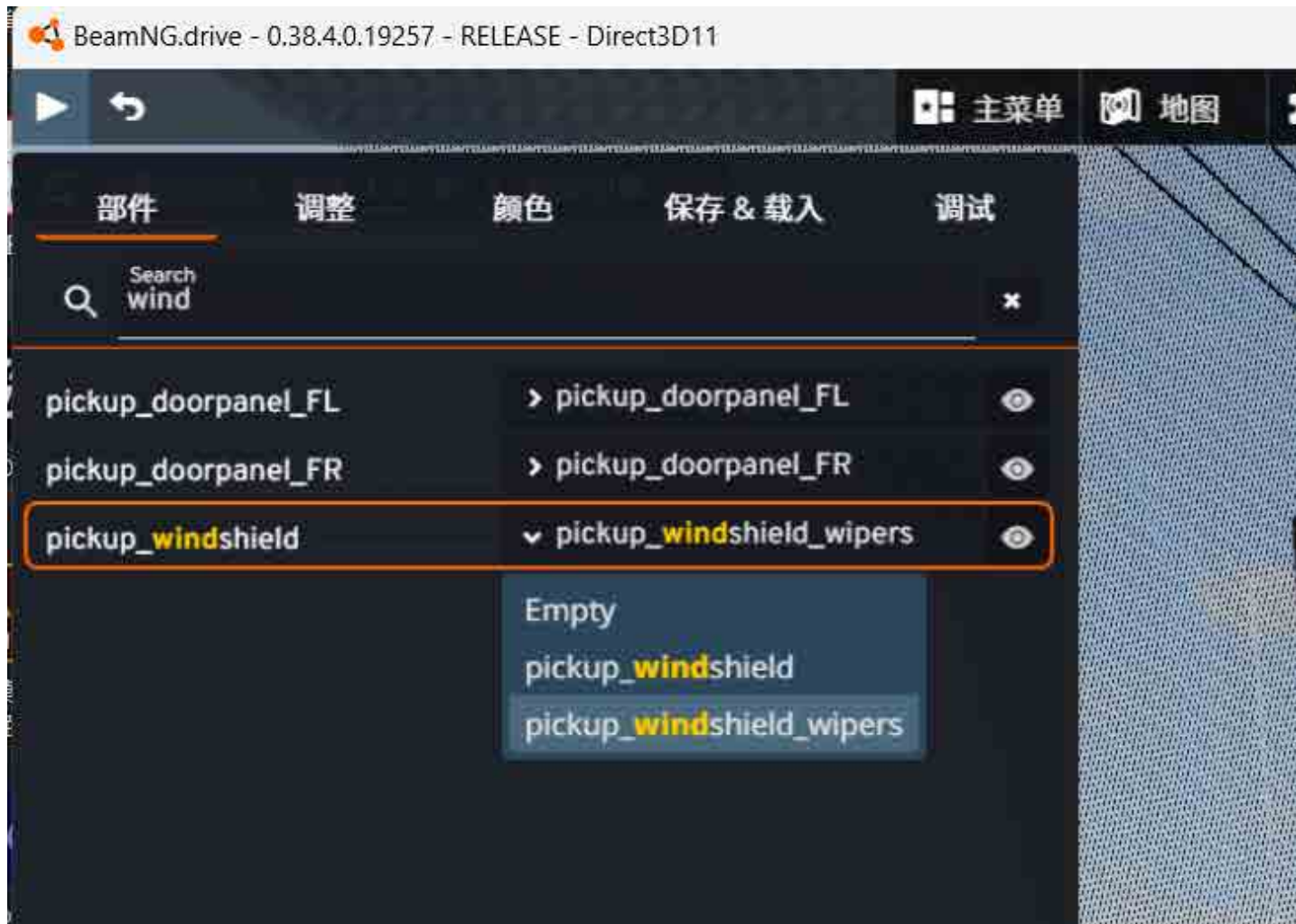

- 到车辆配置，搜索“windshield”，然后把它设定成 (pickup_Windshield_wipers)
做完保存设定，下次玩载入设定（非常麻烦都游戏）

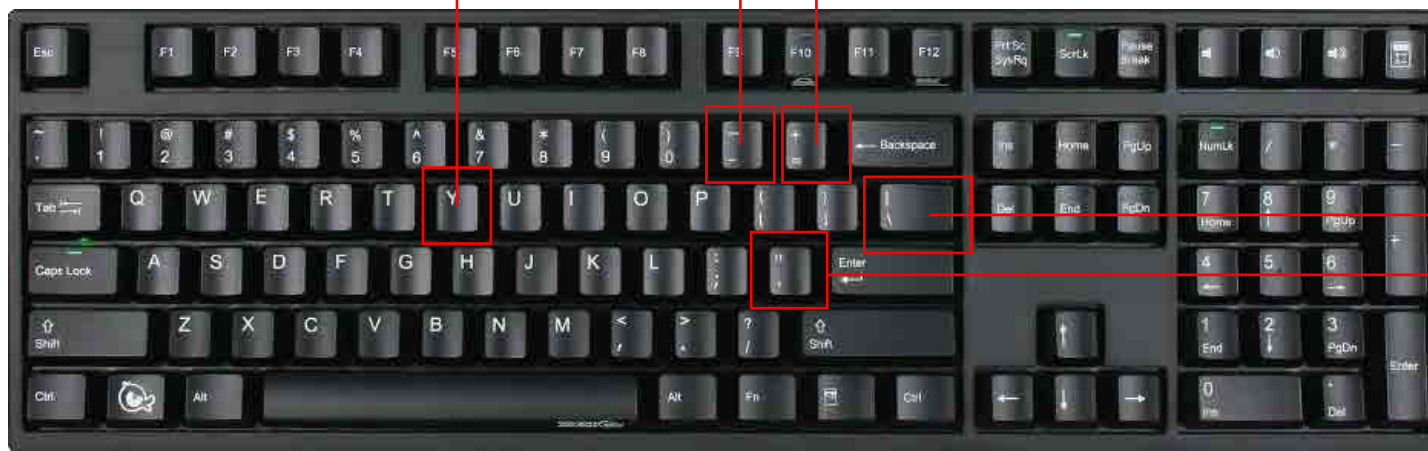

■ 雨刷需要按图设定5个快捷键，否则不能正常工作！

阿拉斯加卡车司机



- 此游戏处于开发阶段，不支持自动同步硬件状态，需要手动进行按钮同步，避免按钮功能翻转
同步方法1：暂停游戏调整黑洞模块的功能方向
同步方法2：有反转状态的地方，用键盘按对应的快捷键和硬件位置同步
- 此游戏对应硬件的功能，说明书都对应介绍，没有介绍的用户自行绑定其它功能
- 支持开启灯光、灯光喇叭、雨刷

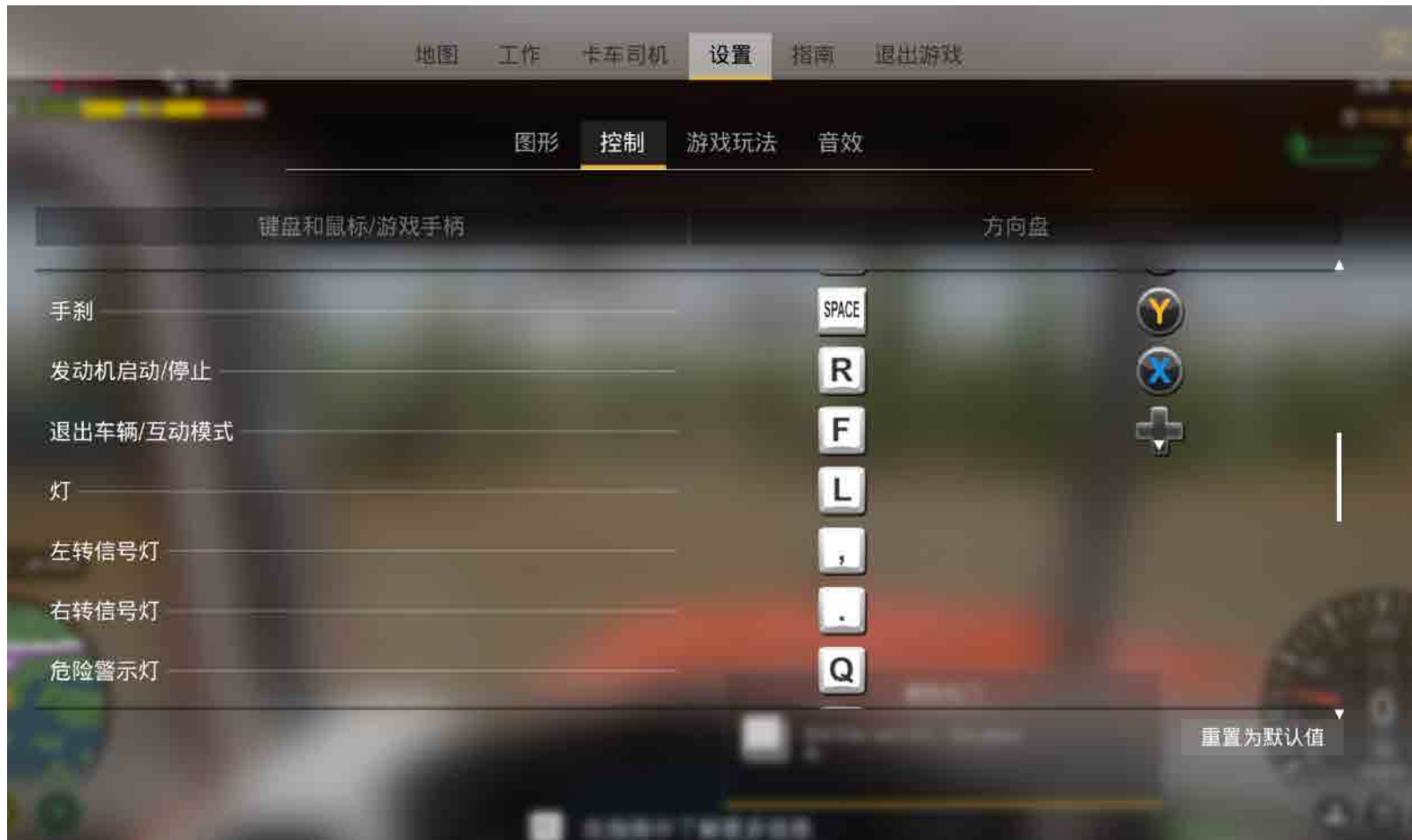

■ 功能基于游戏默认快捷键设计，需要恢复默认快捷键



阿拉斯加卡车司机

- 转向灯功能：支持
- 雨刷功能：支持游戏一档雨刷与刷1X
- 大灯开关：关闭\示廓灯\近光灯
- 气刹：拉起气刹激活，放下气刹释放
- 钥匙：点火/熄火
- 与应急灯：(游戏默认的O快捷按键，好像BUG不工作)

- 没有介绍的用户自行绑定其它功能

卡车世界



- 此游戏处于开发阶段，不支持自动同步硬件状态，需要手动进行按钮同步，避免按钮功能翻转
同步方法1：暂停游戏调整黑洞模块的功能方向
同步方法2：有反转状态的地方，用键盘按对应的快捷键和硬件位置同步
- 此游戏对应硬件的功能，说明书都对应介绍，没有介绍的用户自行绑定其它功能
- 支持开启灯光、灯光喇叭、雨刷



■ 使用键盘，按图绑定这些功能



卡车世界

- 转向灯功能：支持
- 雨刷功能：支持游戏二档雨刷与刷1X
- 灯光喇叭：拉转向手柄
- 气刹：拉起气刹激活，放下气刹释放
- 钥匙：点火\熄火
- 与应急灯：支持

- 没有介绍的用户自行绑定其它功能

赛车计划2



- 自动同步硬件状态，
正式比赛、练习赛开局就进行一次钥匙模块和雨刷模块的自动同步。
- 此游戏对应硬件的功能，说明书都对应介绍，没有介绍的用户自行绑定其它功能

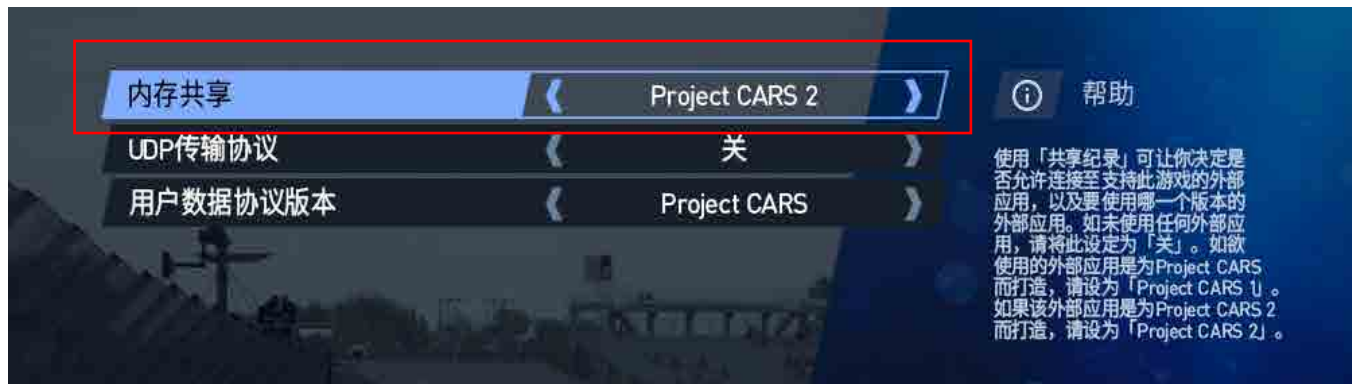

■ 需要打开内存共享，才能和游戏通讯，自动同步游戏状态



按红框内用键盘绑定快捷键



游戏设置关闭自动点火



■ 这是赛车计划2默认支持的功能，其它按钮用户自行绑定其它用途

Automobilista2



- 自动同步硬件状态，
正式比赛、练习赛开局就进行一次钥匙模块和雨刷模块的自动同步。
- 需要打开游戏的内存共享才能实现自动同步。
- 此游戏对应硬件的功能，说明书都对应介绍，没有介绍的用户自行绑定其它功能

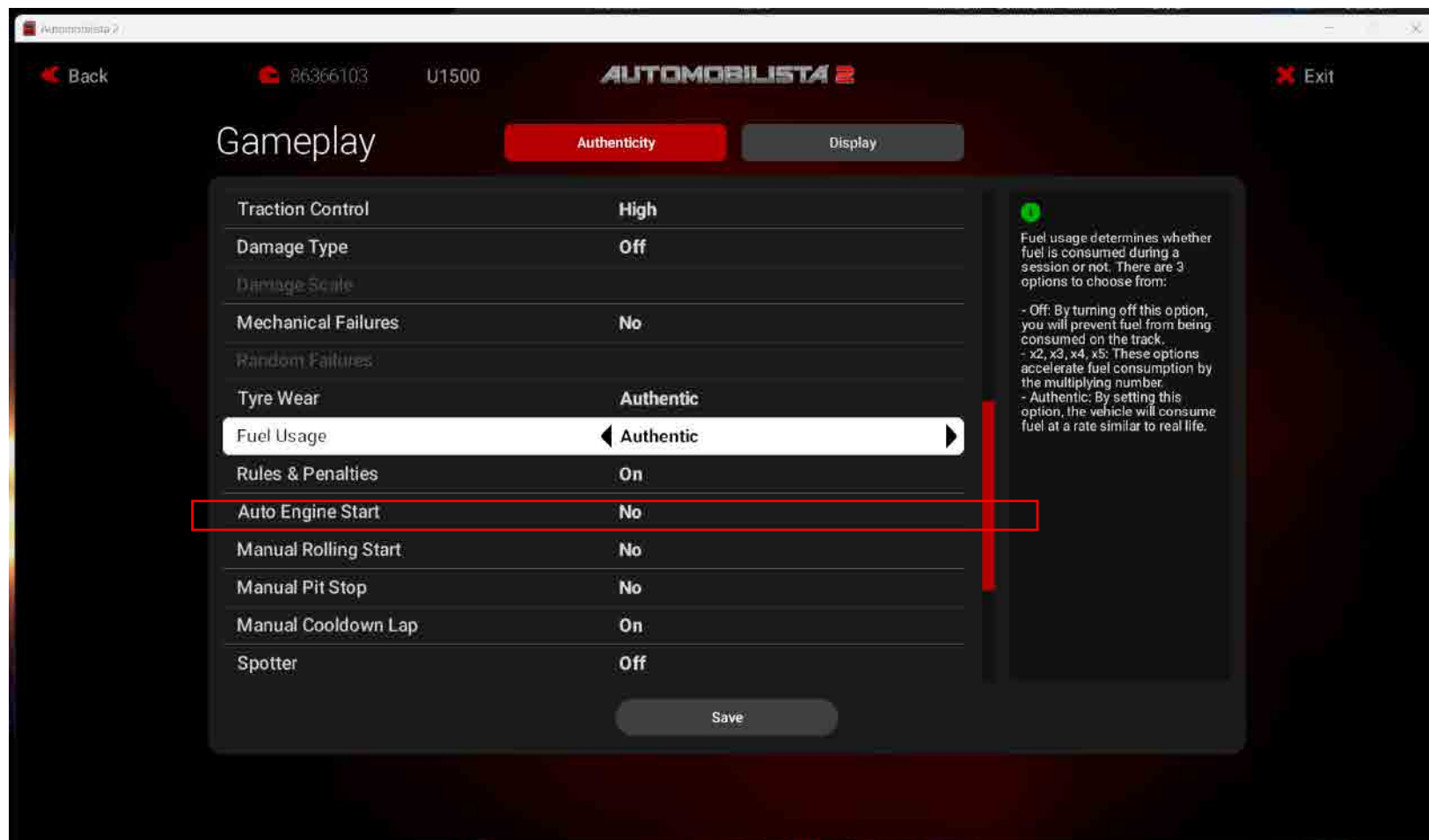

■ 自动启动引擎设定为: No

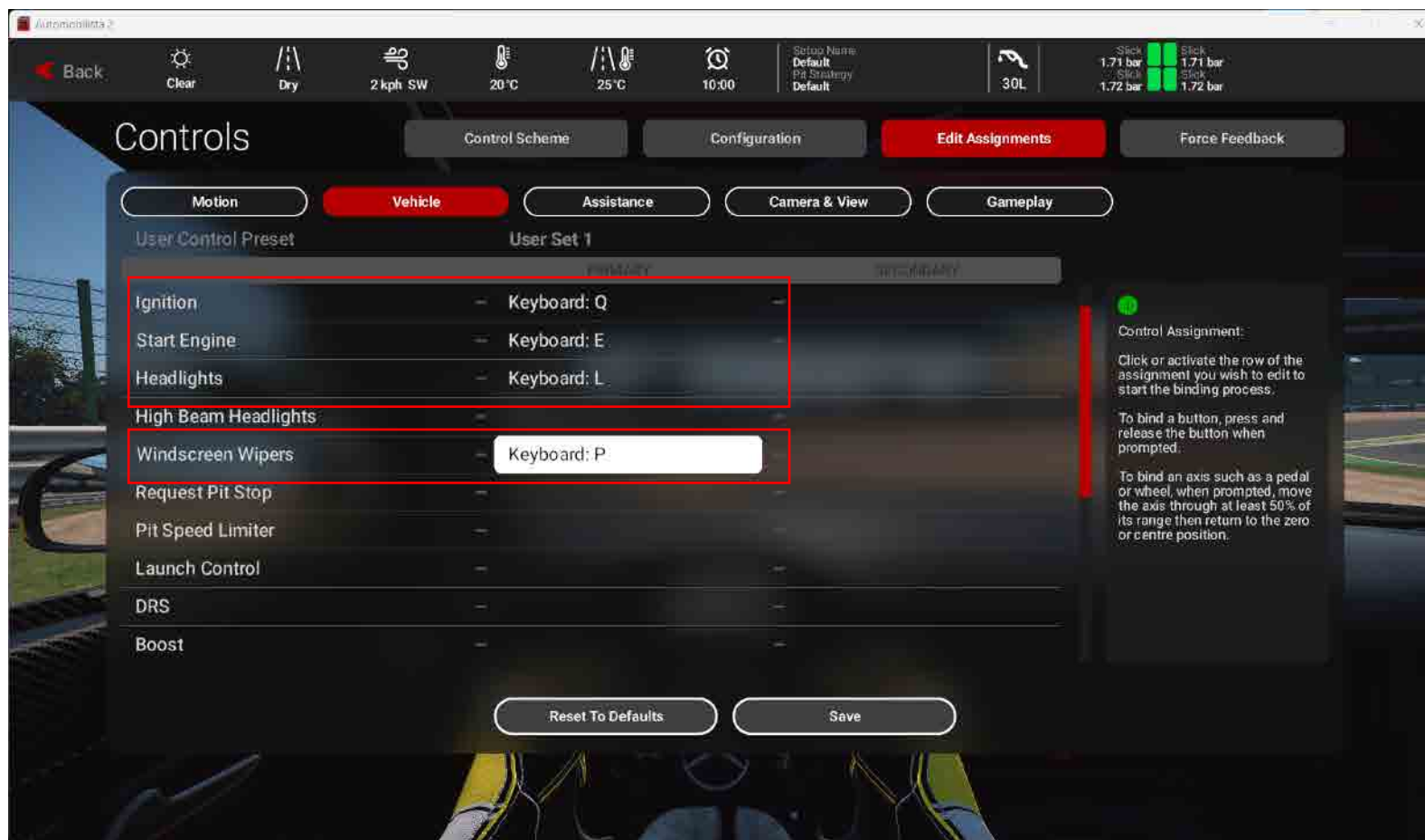

■ 按图，用键盘绑定这4个功能的快捷键



- 向前推开启/关闭大灯
- 拉起手柄，灯光喇叭

- 向上对应两档雨刷



- 向下雨刷刷一次

- 钥匙支持通电、点火

■ 这是Automobilista2默认支持的功能，其它按钮用户自行绑定其它用途

尘埃拉力2



- 此游戏处于开发阶段，不支持自动同步硬件状态，需要手动进行按钮同步，避免按钮功能翻转
同步方法1：暂停游戏调整黑洞模块的功能方向
同步方法2：有反转状态的地方，用键盘按对应的快捷键和硬件位置同步
- 此游戏对应硬件的功能，只支持雨刷控制，没有介绍的用户自行绑定其它功能

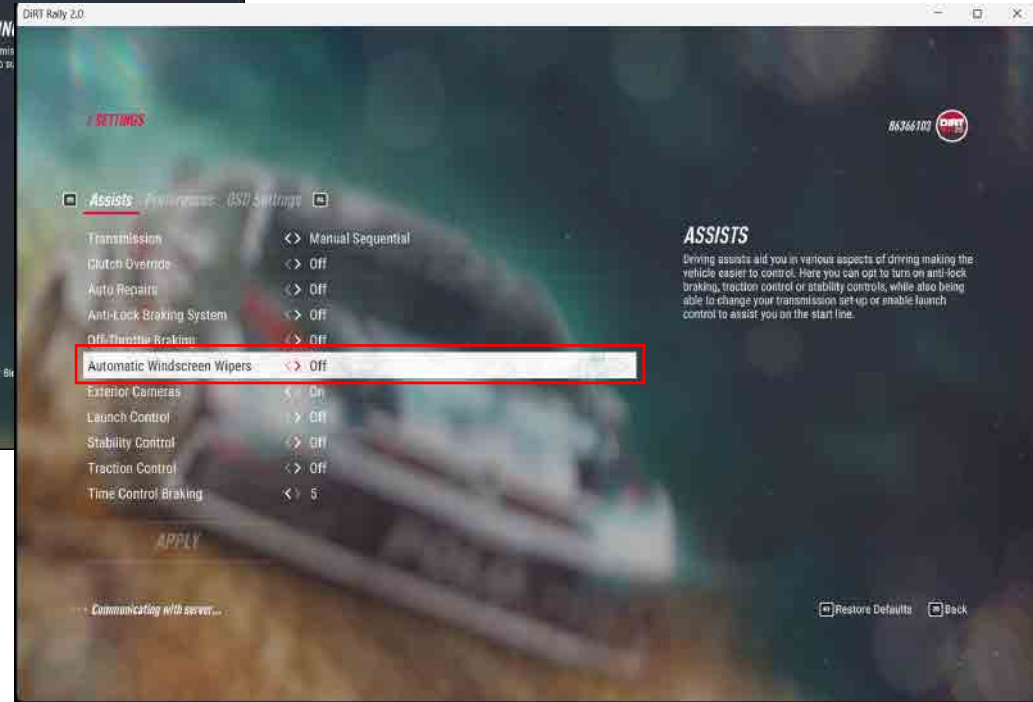
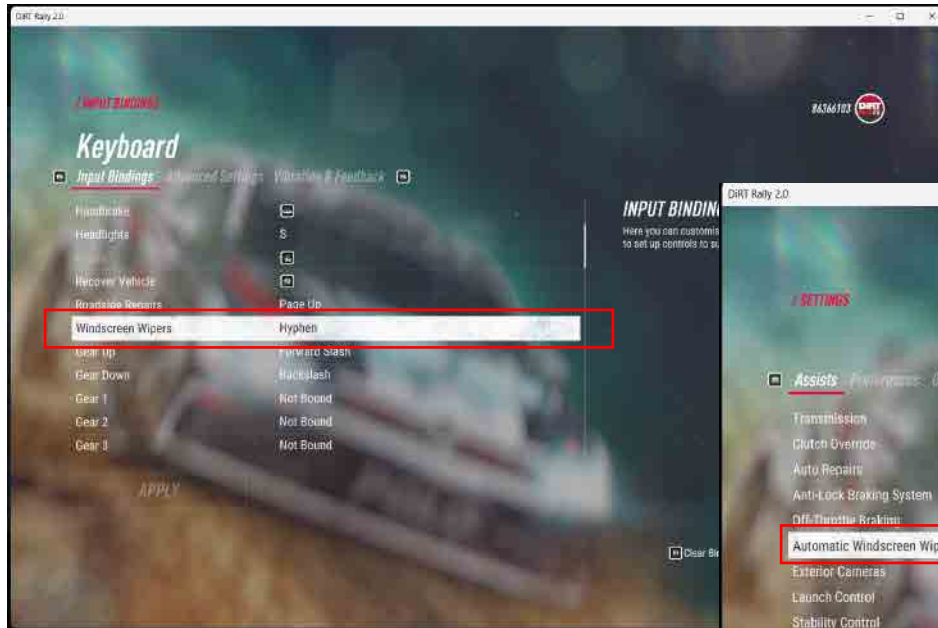

■ 请保持游戏的默认快捷键,并且关闭自动雨刷

EA SPORTS WRC 2024



- 此游戏处于开发阶段，不支持自动同步硬件状态，需要手动进行按钮同步，避免按钮功能翻转
同步方法1：暂停游戏调整黑洞模块的功能方向
同步方法2：有反转状态的地方，用键盘按对应的快捷键和硬件位置同步
- 此游戏对应硬件的功能，说明书都对应介绍，没有介绍的用户自行绑定其它功能
- 支持开启灯光、灯光喇叭、雨刷



■ 按图，把自动雨刷设定成“OFF”



- 向前推开启/关闭大灯
- 拉起手柄, 灯光喇叭

■ 向上对应两档雨刷

■ 向下雨刷刷一次

■ 这是默认支持的功能, 其它按钮用户自行绑定其它用途

保持游戏灯光默认快捷键为“H”,雨刷默认快捷键为“W”

City Car Driving



- 此游戏处于开发阶段，不支持自动同步硬件状态，需要手动进行按钮同步，避免按钮功能翻转
- 同步方法1：暂停游戏调整黑洞模块的功能方向
- 同步方法2：有反转状态的地方，用键盘按对应的快捷键和硬件位置同步



■ 功能基于游戏默认快捷键设计，需要恢复默认快捷键



City Car Driving的功能

- 转向灯功能(<、>快捷键): 支持
- 雨刷功能(TAB快捷键): 支持游戏三档雨刷与刷1X方式
- 大灯开关(L快捷键): 关闭\示廓灯\近光灯
- 远光灯(K快捷键): 前推转向手柄可以打开远光、再推一次关闭
- 灯光喇叭(K快捷键): 拉转向手柄
- 气刹(空格快捷键): 拉起气刹激活, 放下气刹释放
- 钥匙(E快捷键): 支持通电\点火

- 没有介绍的用户自行绑定其它功能

BUS WORLD



- 此游戏处于开发阶段，不支持自动同步硬件状态，需要手动进行按钮同步，避免按钮功能翻转
同步方法1：暂停游戏调整黑洞模块的功能方向
同步方法2：有反转状态的地方，用键盘按对应的快捷键和硬件位置同步



■ 功能基于游戏默认快捷键设计，需要恢复默认快捷键



BUS WORLD的功能

- 转向灯功能(<、>快捷键)：支持
- 雨刷功能(N快捷键)：支持游戏一档雨刷与刷1X方式
- 远光灯(L快捷键)：前推转向手柄可以打开远光、再推一次关闭
- 灯光喇叭：拉转向手柄
- 气刹(空格快捷键)：拉起气刹激活，放下气刹释放
- 钥匙(E快捷键)：点火\熄火

- 没有介绍的用户自行绑定其它功能

出租车生涯



- 此游戏处于开发阶段，不支持自动同步硬件状态，需要手动进行按钮同步，避免按钮功能翻转
- 同步方法1：暂停游戏调整黑洞模块的功能方向
- 同步方法2：有反转状态的地方，用键盘按对应的快捷键和硬件位置同步



■ 功能基于游戏默认快捷键设计，需要恢复默认快捷键



出租车生涯的功能

- 转向功能(Q\E快捷键): 能激活(游戏会自动关闭转向灯, 所以需要游戏转向结束后进行关闭)
- 大灯开关(L快捷键): 关闭\示廓灯\近光灯
- 应急灯(K快捷键): 中控模块支持
- 气刹 (空格快捷键): 拉起气刹激活, 放下气刹释放
- 钥匙(I快捷键): 支持断电熄火\点火

- 没有介绍的用户自行绑定其它功能

City Driver



- 此游戏处于开发阶段，不支持自动同步硬件状态，需要手动进行按钮同步，避免按钮功能翻转
- 同步方法1：暂停游戏调整黑洞模块的功能方向
- 同步方法2：有反转状态的地方，用键盘按对应的快捷键和硬件位置同步



■ 功能基于游戏默认快捷键设计，需要恢复默认快捷键



City Driver的功能

- 转向功能(C\V快捷键): 能激活, 关闭是需要游戏转向结束后关闭
- 大灯开关(L快捷键): 关闭\示廓灯\近光灯
- 远光灯(T快捷键): 前推转向手柄可以打开远光、再推一次关闭
- 灯光喇叭: 拉转向手柄,是通程序实现的
- 钥匙(回车快捷键): 支持通电\点火 (点火需要踩住刹车)

- 应急灯(i快捷键): 游戏好像有问题按了没有反应
- 气刹: 游戏没有这个功能
- 雨刷: 游戏没有这个功能

- 没有介绍的用户自行绑定其它功能

驾驶学校



- 此游戏处于开发阶段，不支持自动同步硬件状态，需要手动进行按钮同步，避免按钮功能翻转
同步方法1：暂停游戏调整黑洞模块的功能方向
同步方法2：有反转状态的地方，用键盘按对应的快捷键和硬件位置同步
- 此游戏对应硬件的功能，说明书都对应介绍，没有介绍的用户自行绑定其它功能



■ 功能基于游戏默认快捷键设计，需要恢复默认快捷键



驾驶学校功能

- 转向灯功能：支持
- 雨刷功能：支持游戏一档雨刷与刷1X
- 大灯开关：关闭\示廓灯\近光灯
- 远光灯：前推转向手柄可以打开远光、再推一次关闭
- 灯光喇叭：拉转向手柄
- 气刹：拉起气刹激活，放下气刹释放
- 钥匙：支持通电\点火
- 与应急灯：支持

Bus Simulator 21



- 此游戏处于开发阶段，不支持自动同步硬件状态，需要手动进行按钮同步，避免按钮功能翻转
同步方法1：暂停游戏调整黑洞模块的功能方向
同步方法2：有反转状态的地方，用键盘按对应的快捷键和硬件位置同步
- 此游戏对应硬件的功能，说明书都对应介绍，没有介绍的用户自行绑定其它功能

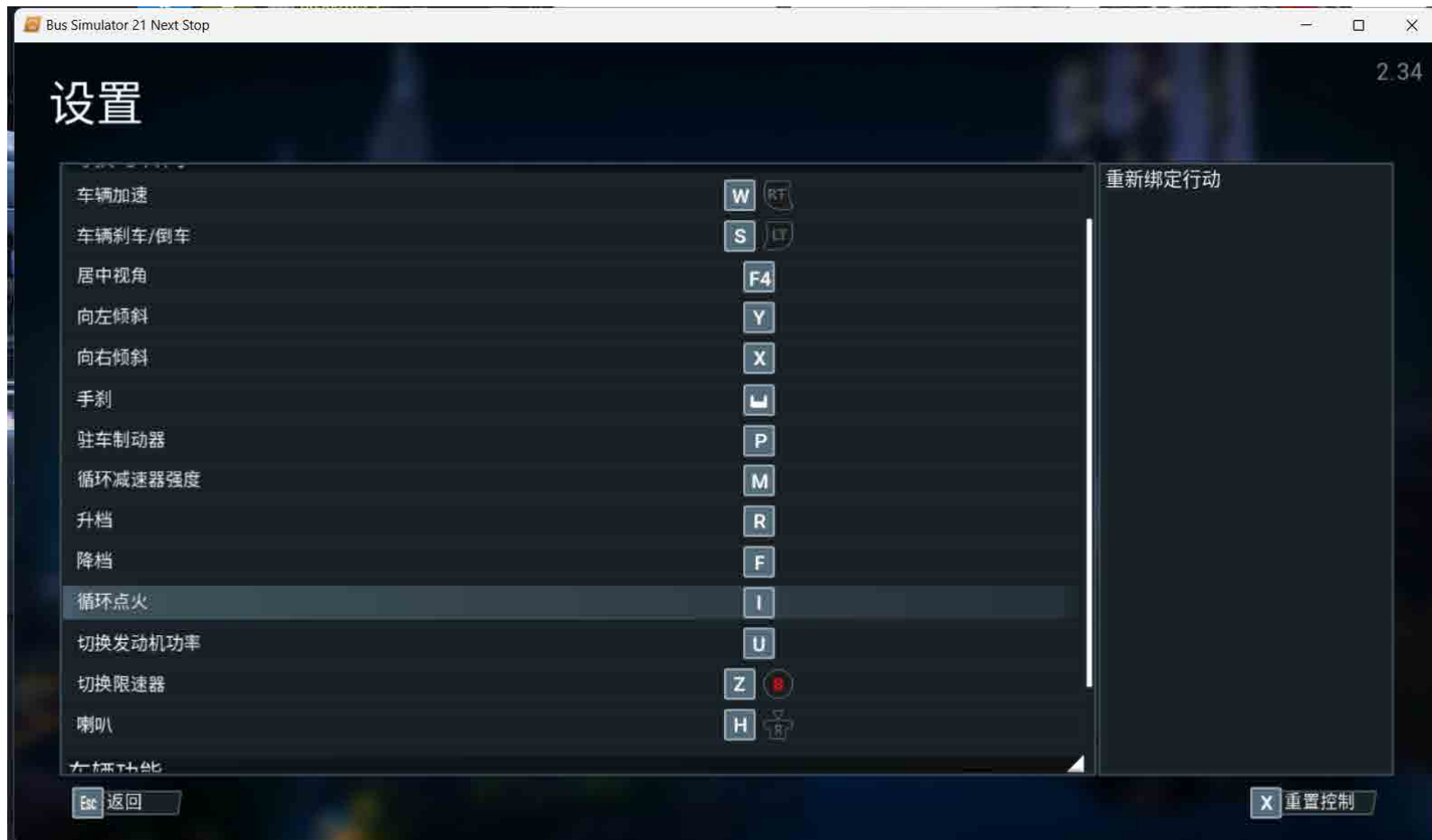

■ 功能基于游戏默认快捷键设计，需要恢复默认快捷键

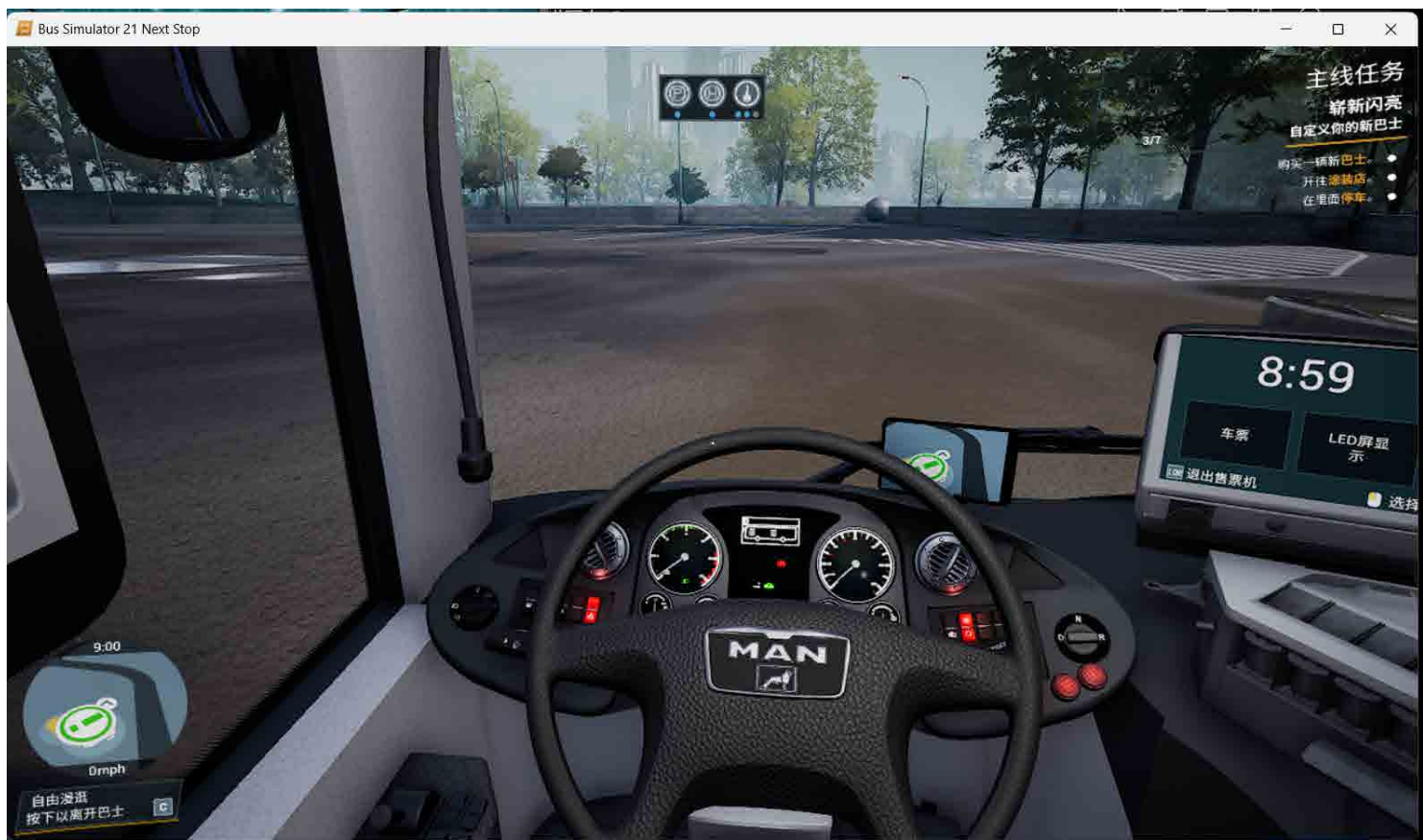

- 此游戏通电点火只有一个I键控制，第一挡按两次I键激活两个电路通电，断电过程要慢一点，因为游戏需要经过点火过程



Bus Simulator 21的功能

- 转向灯功能(Q\E快捷键): 能激活, 关闭是需要游戏转向结束后关闭
- 雨刷功能(B快捷键): 支持游戏一档雨刷与刷1X方式
- 大灯开关(L快捷键): 关闭\示廓灯\近光灯
- 远光灯(K快捷键): 前推转向手柄可以打开远光、再推一次关闭
- 灯光喇叭(K快捷键): 拉转向手柄
- 气刹(P快捷键): 拉起气刹激活, 放下气刹释放
- 钥匙(I快捷键): 支持通电\点火



Heavy Cargo



■ 功能基于游戏默认快捷键设计，需要恢复默认快捷键



Heavy Cargo的功能

- 转向灯功能(1、2快捷键): 支持
- 雨刷功能(P与;): 支持
- 大灯模块: 支持
- 远光灯(L快捷键): 前推转向手柄可以打开远光、再推一次关闭
- 灯光喇叭(J快捷键): 支持
- 气刹(空格快捷键): 拉起气刹激活, 放下气刹释放
- 钥匙(Q快捷键): 点火\熄火
- 应急灯(C快捷键): 支持

- 没有介绍的用户自行绑定其它功能

卡车与物流模拟器



- 此游戏处于开发阶段，不支持自动同步硬件状态，需要手动进行按钮同步，避免按钮功能翻转
同步方法1：暂停游戏调整黑洞模块的功能方向
同步方法2：有反转状态的地方，用键盘按对应的快捷键和硬件位置同步
- 此游戏对应硬件的功能，说明书都对应介绍，没有介绍的用户自行绑定其它功能
- 支持开启灯光、灯光喇叭、雨刷

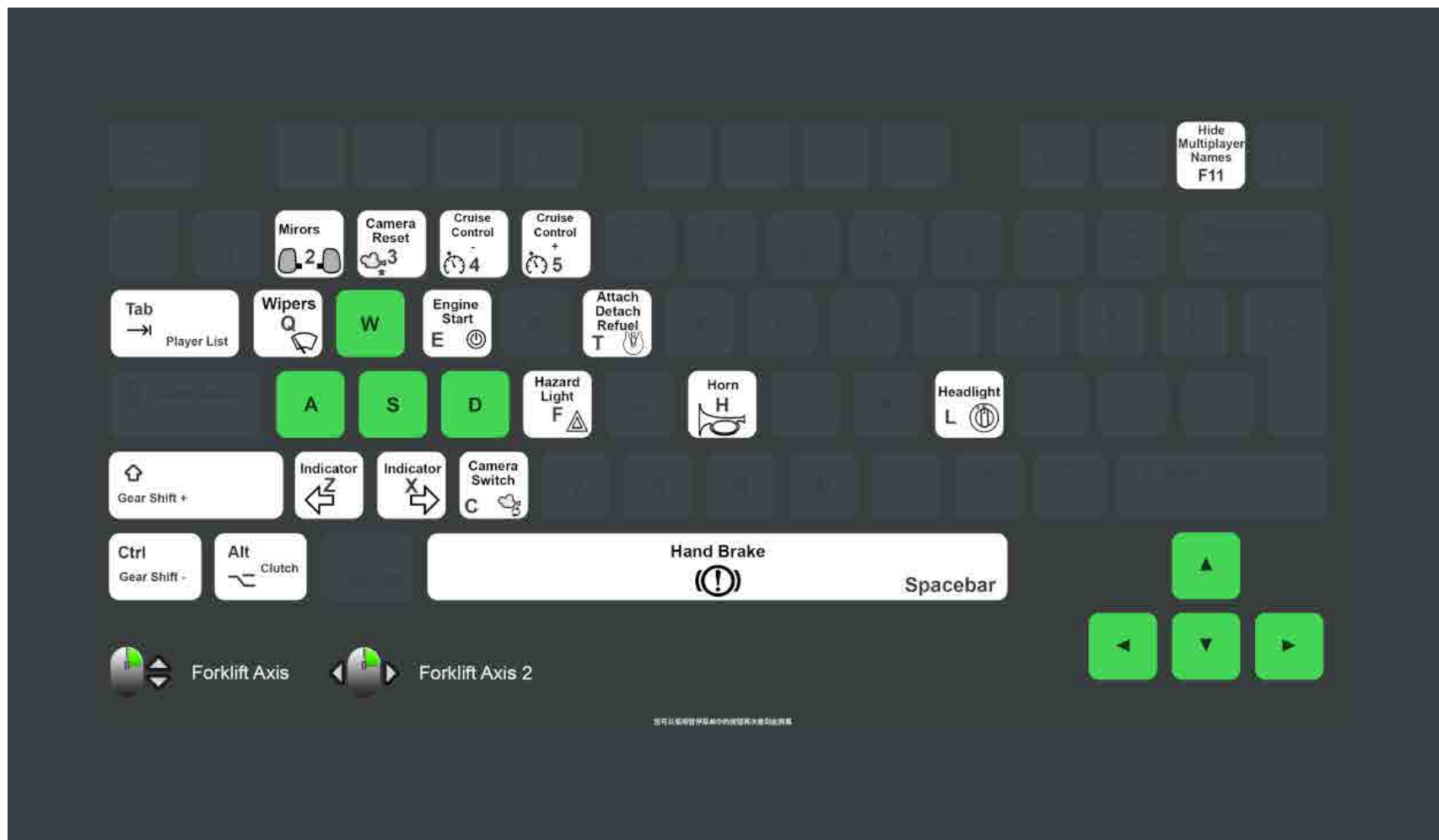

■ 功能基于游戏默认快捷键设计，需要恢复默认快捷键



卡车与物流模拟器

- 转向灯功能(Z、X快捷键): 支持
- 雨刷功能(Q 快捷键): 支持游戏一档雨刷与刷1X方式
- 远光灯(L快捷键): 前推转向手柄可以打开远光、再推一次关闭
- 灯光喇叭: 拉转向手柄
- 气刹(空格快捷键): 拉起气刹激活, 放下气刹释放
- 钥匙(E快捷键): 点火\熄火
- 应急灯(F快捷键): 支持

- 没有介绍的用户自行绑定其它功能



雪地奔驰

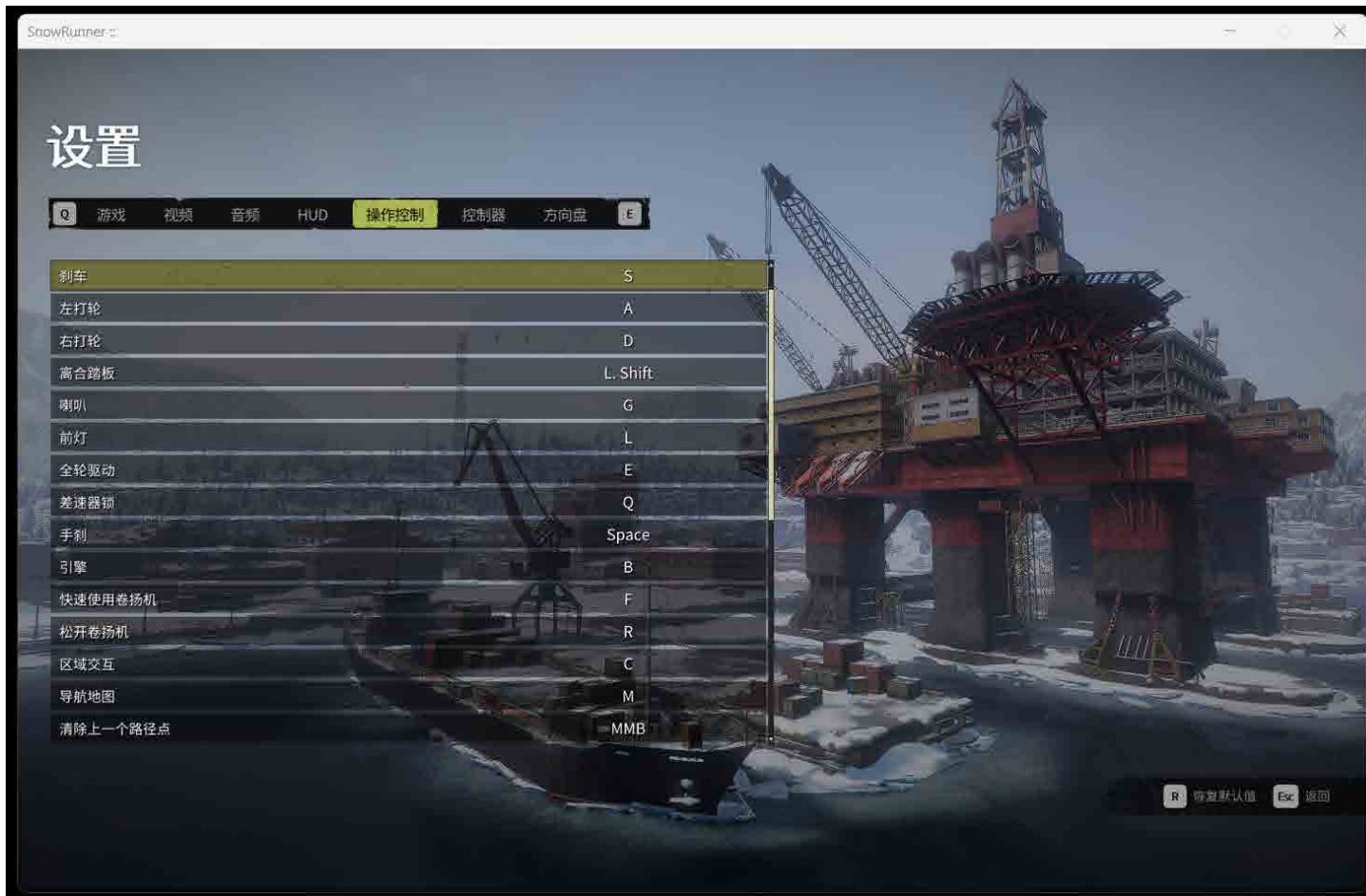

■ 功能基于游戏默认快捷键设计，需要恢复默认快捷键



雪地奔驰的功能

- 光灯(L快捷键): 前推转向手柄可以打开远光、再推一次关闭
- 灯光喇叭: 拉转向手柄
- 气刹(空格快捷键): 拉起气刹激活, 放下气刹释放
- 钥匙(B快捷键): 点火\熄火

- 没有介绍的用户自行绑定其它功能



远征

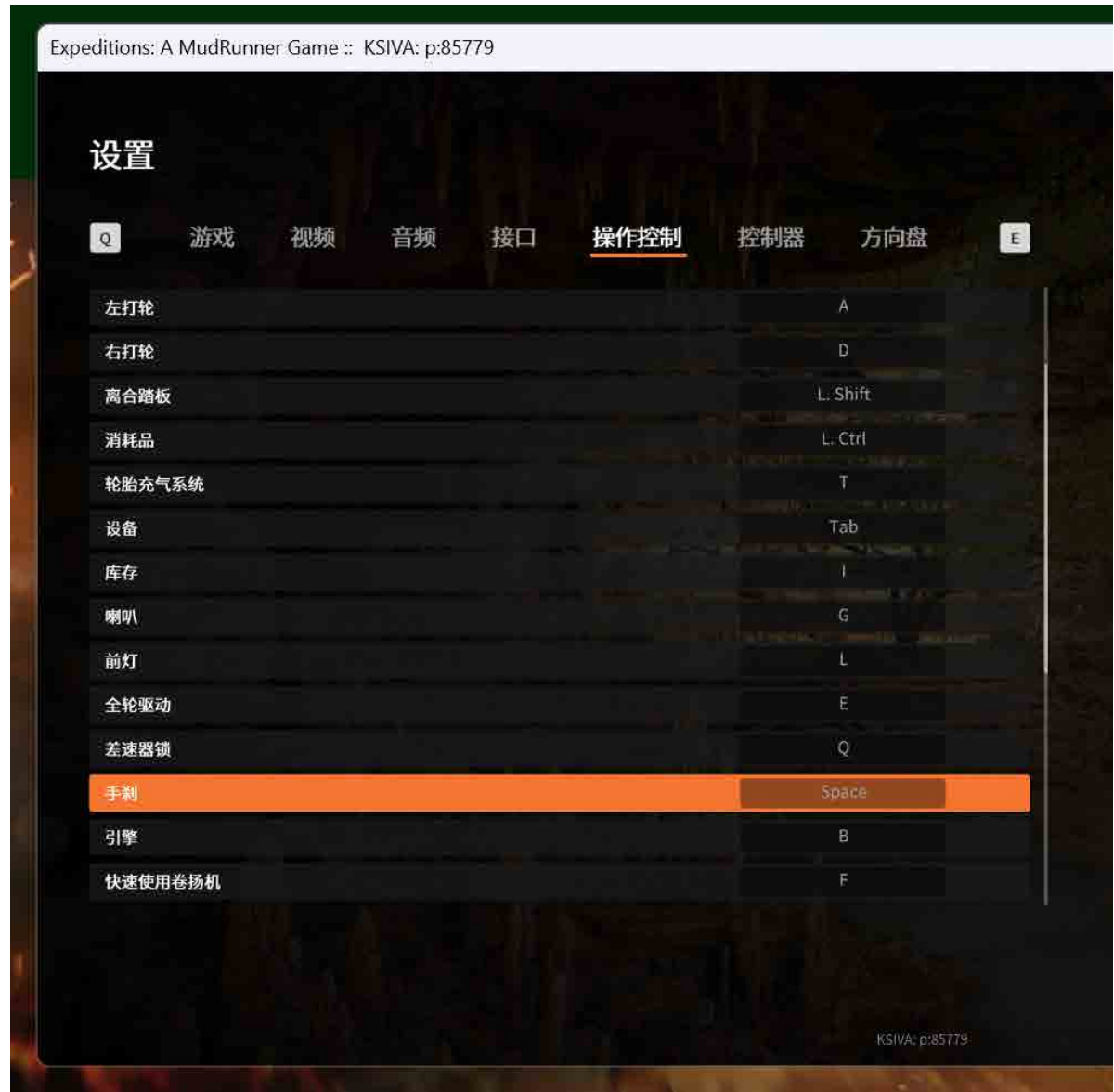

■ 功能基于游戏默认快捷键设计，需要恢复默认快捷键



雪地奔驰的功能

- 前灯(L快捷键): 前推转向手柄可以打开远光、再推一次关闭
- 灯光喇叭: 拉转向手柄
- 气刹(空格快捷键): 拉起气刹激活, 放下气刹释放
- 钥匙(B快捷键): 点火\熄火

- 没有介绍的用户自行绑定其它功能

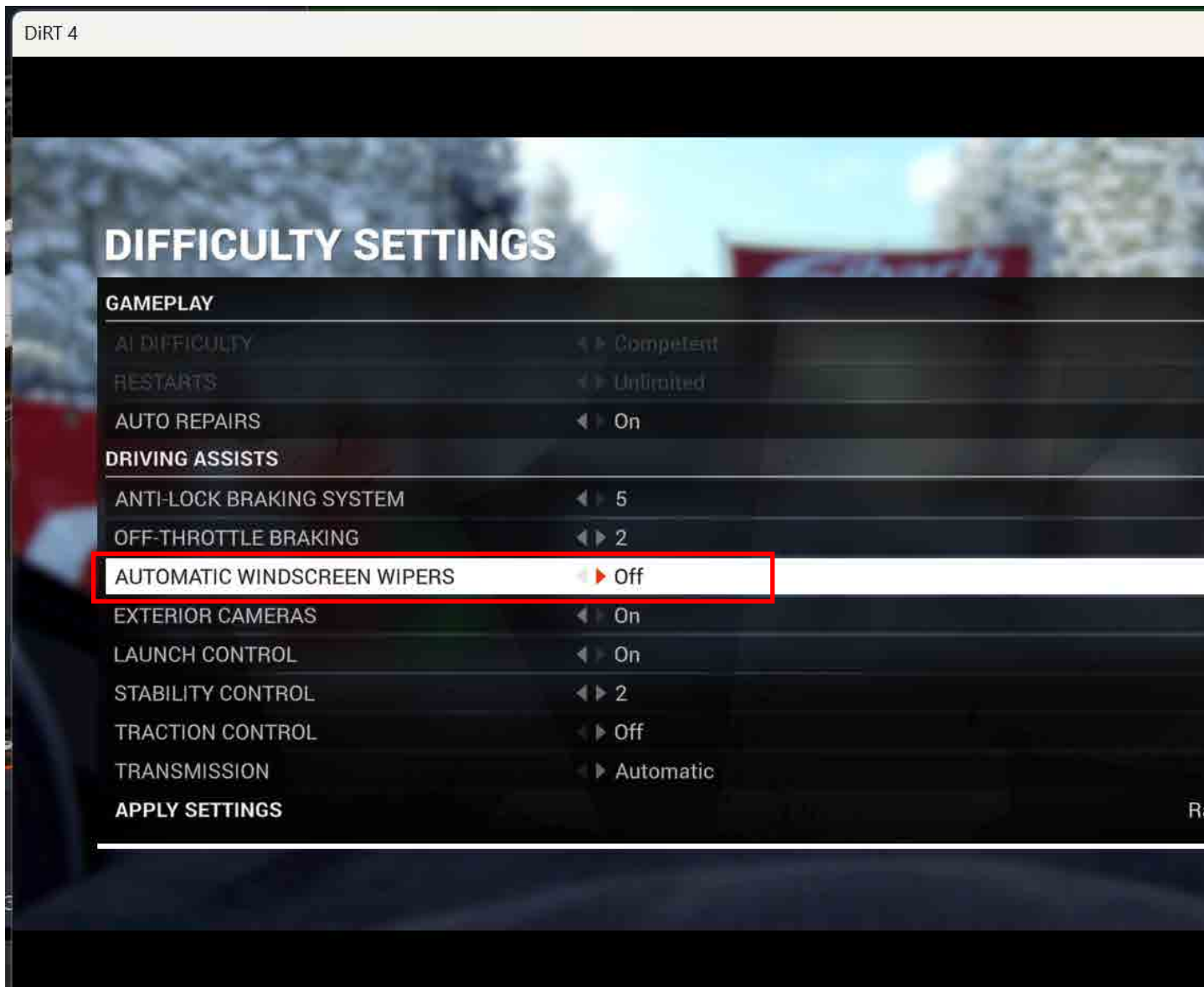

- 将游戏的自动雨刷功能关闭
- 功能基于游戏默认快捷键设计，(雨刷默认W，前灯H快捷键)



Dirt 4的功能

- 雨刷(W快捷键): 支持雨刷两档与1X
 - 远光灯(H快捷键): 前推转向手柄可以打开远光、再推一次关闭
 - 灯光喇叭(H快捷键): 拉转向手柄
 - 没有介绍的用户自行绑定其它功能
-
- 雨刷默认快捷键W, 按一下慢速, 再按一下快速, 长按关闭

5.手自一体模块



■ 固定孔槽支持30、40型材安装，其它固定方式需要用户自行DIY.



■ 内置的震动单元、手柄复位电机、氛围灯需要接12V电源适配器才可以工作

手自一体模块内置BT-TWS震动单元

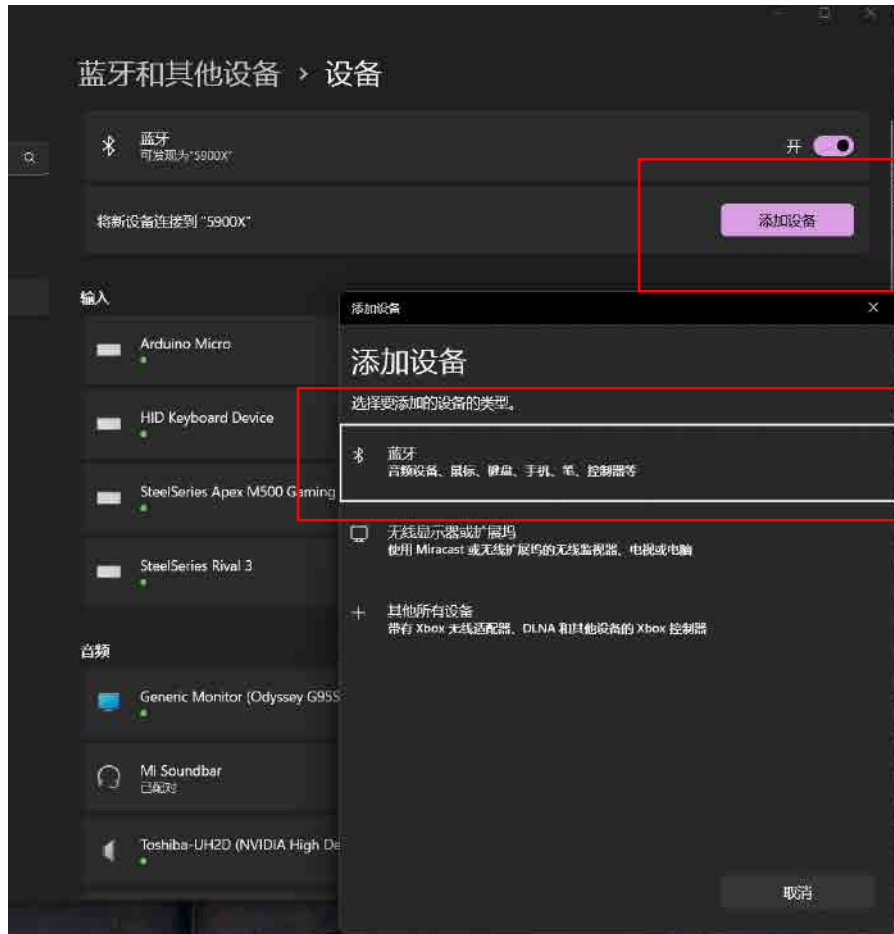

- 电脑需要有蓝牙功能，添加设备，搜索BT-TWS设备安装它
(有部分电脑的主板自带的蓝牙，能连接BT-TWS，但是无法传输信号)

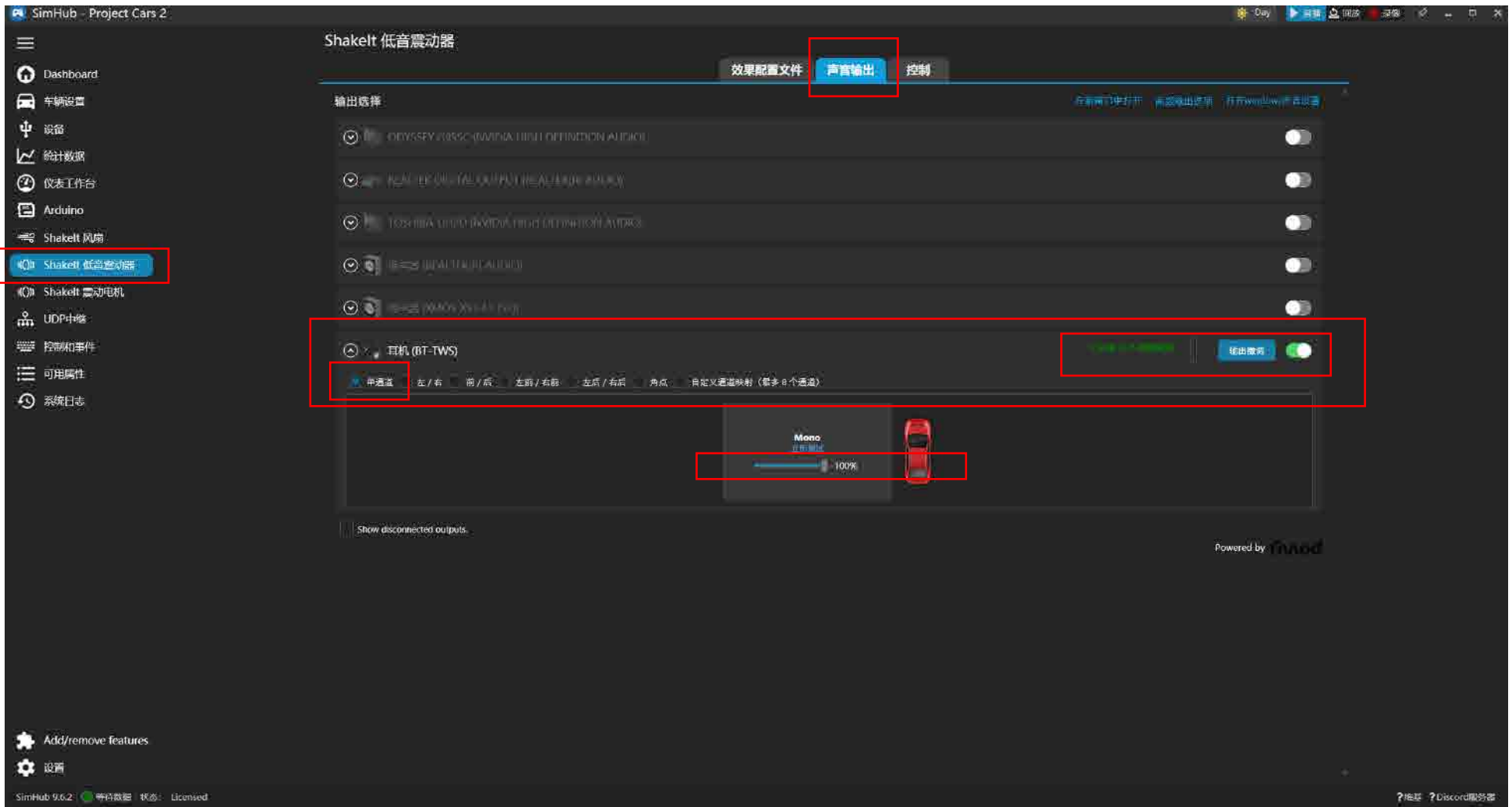

■ 在Simhub中设定BT-TWS设备, 设定成单声道,确保它有100的力量

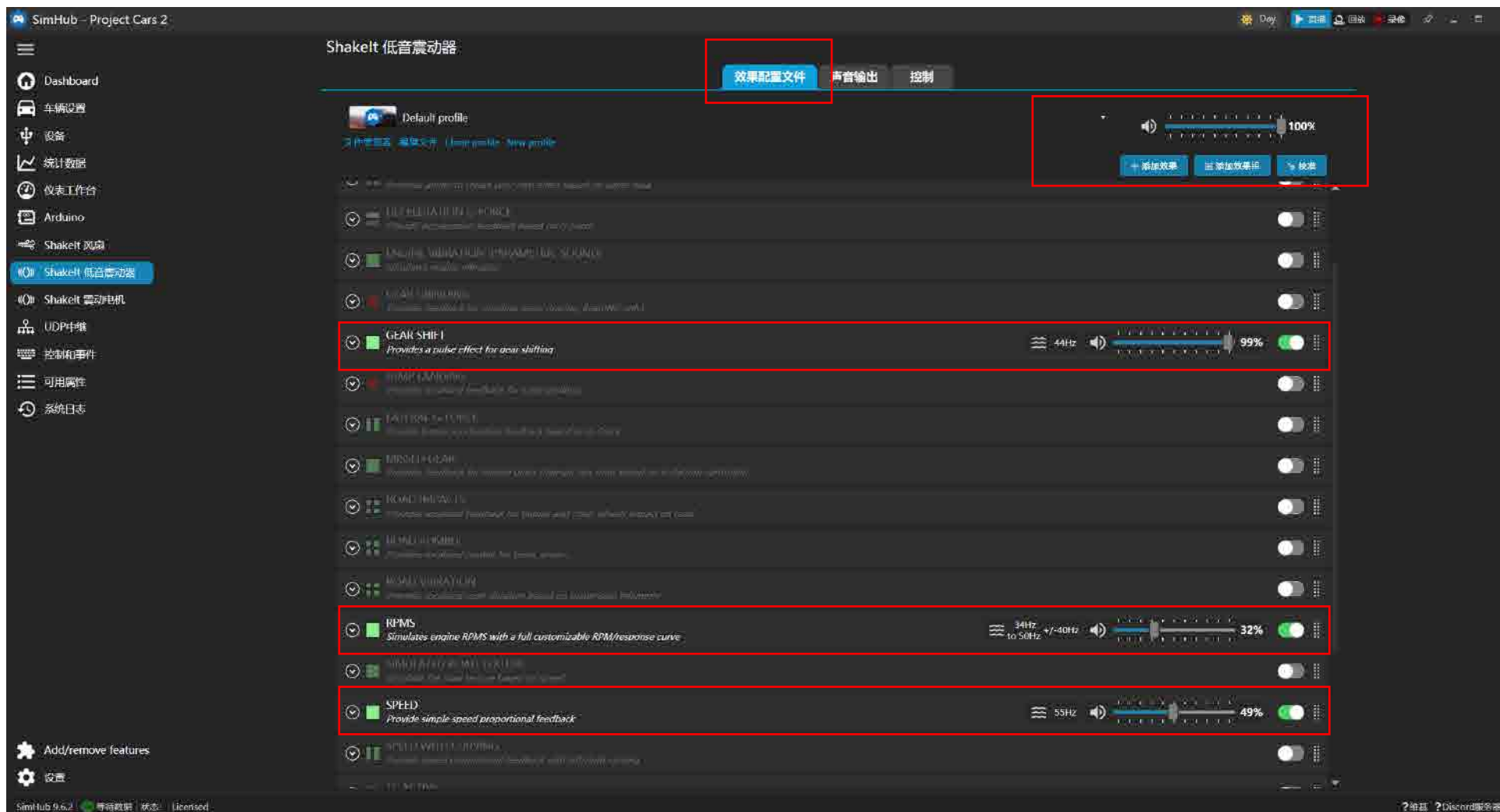

- 在Simhub中设定可以开启各种震动效果，手自一体使用这3个特效就可以了。确保右上角的总音量，如果设定成0，就完全不震了。每个效果都可以单独的设定震动强度。

6. 屏幕仪表模块



外观尺寸 254mmX97mm

分辨率1280X400

21个功能灯珠，需配合SIMHUB软件使用

背部两个功能按钮 需配合SIMHUB软件使用

外壳与安装支架采用铝合金CNC阳极氧化黑工艺

屏幕支架安装



■ 屏幕支架可以更换长螺丝，在前方安装可以避免部分盘体遮挡

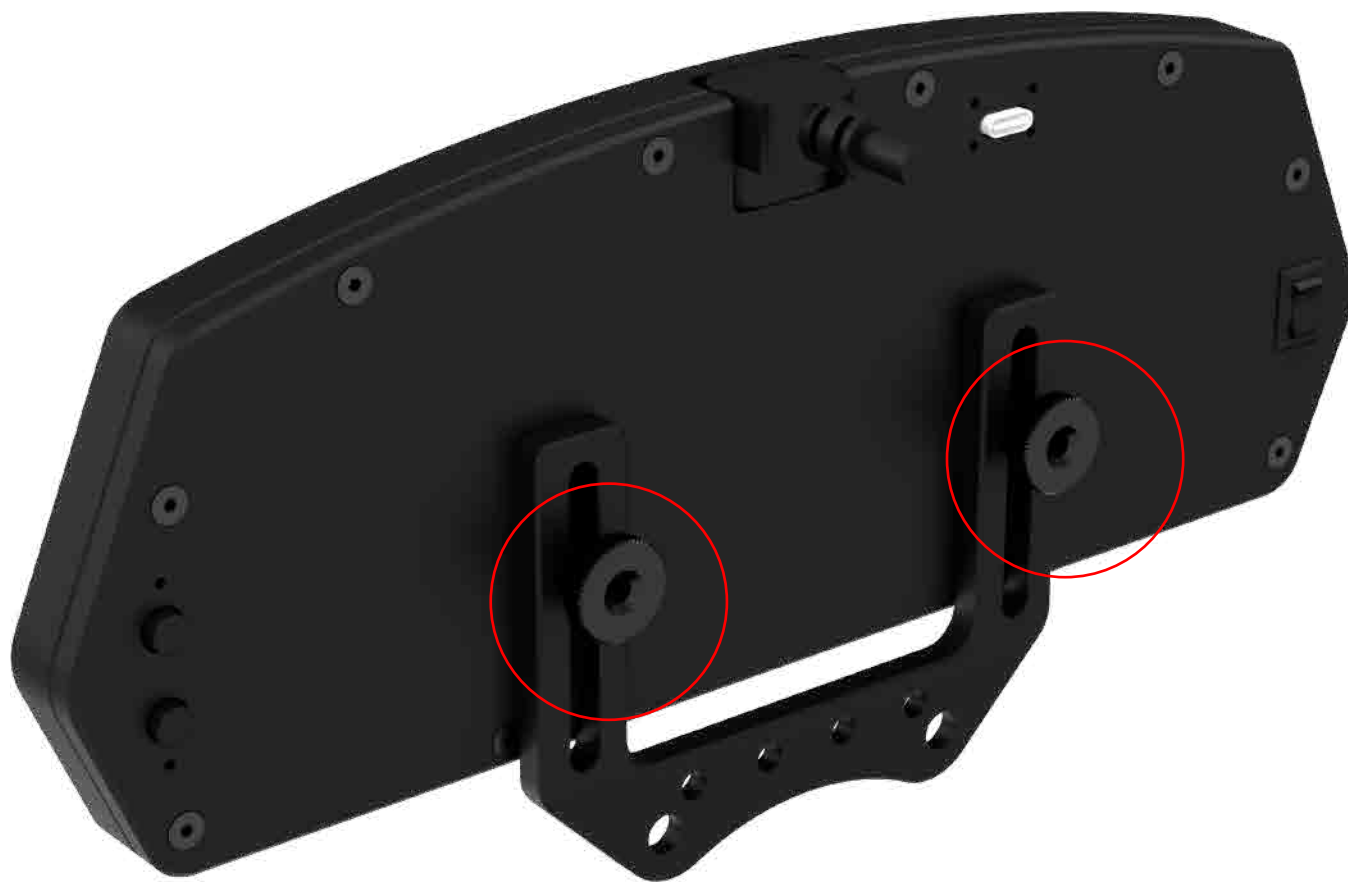

手拧收紧螺母，屏幕可上下微调位置



屏幕必须按要求接好两组线

■ 使用Wavlink将HDMI转成USB, 可不占用显示卡性能

TYPE-C接口



■ 屏幕对供电要求比较高，建议Type-C数据线接此款USB HUB。



- ▼ 其他设备
 - USB HDMI Adapter
 - USB Serial
- > 人体学输入设备

USB HDMI Adapter驱动

■ 安装配套的驱动

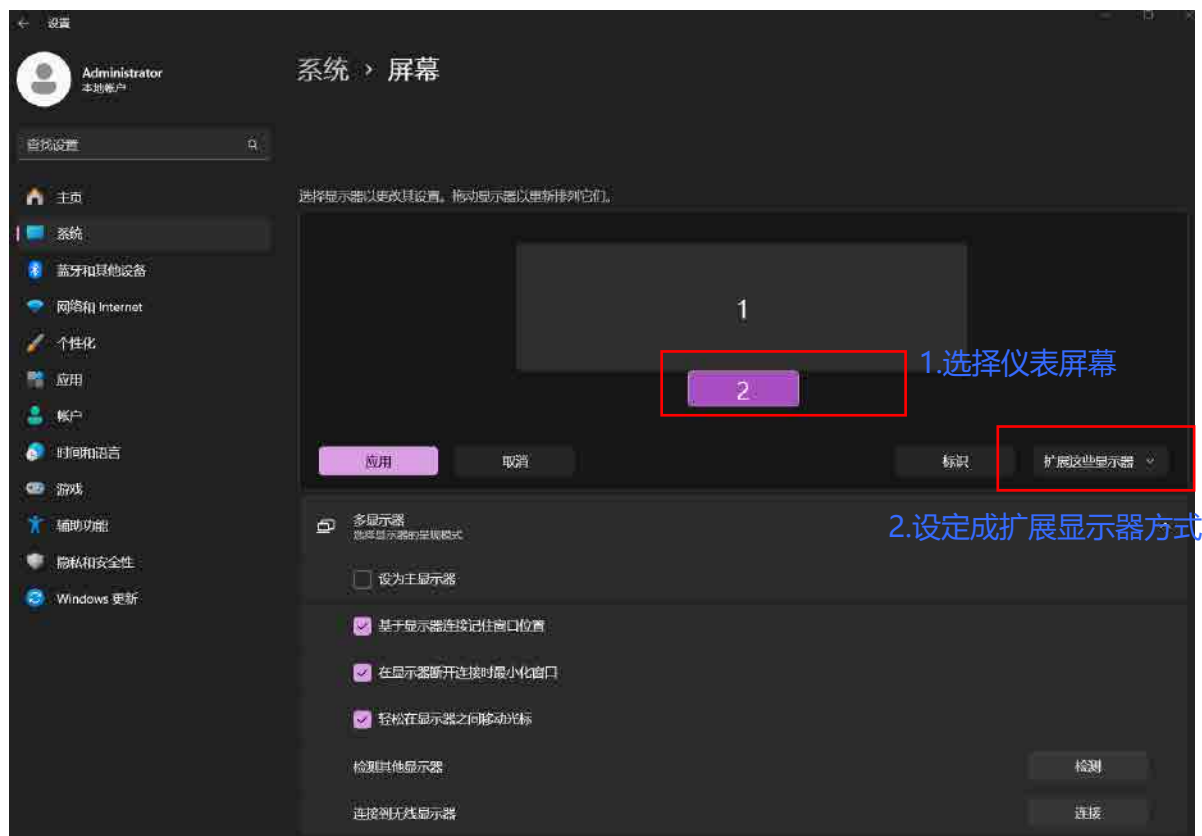

- 打开屏幕电源，如果屏幕处于熄灭状态，按Win+P设定成“扩展”

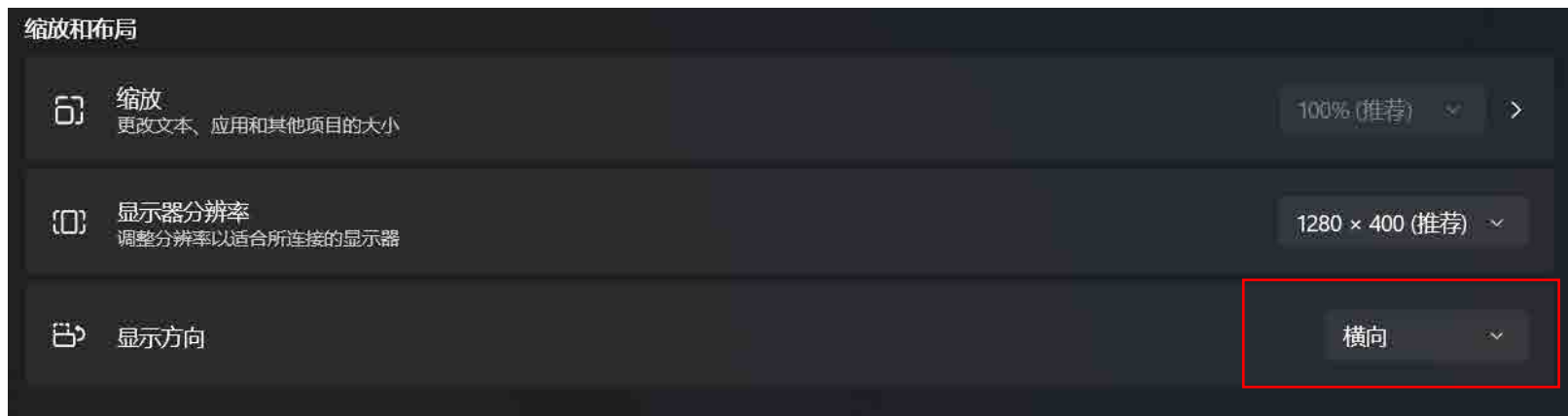
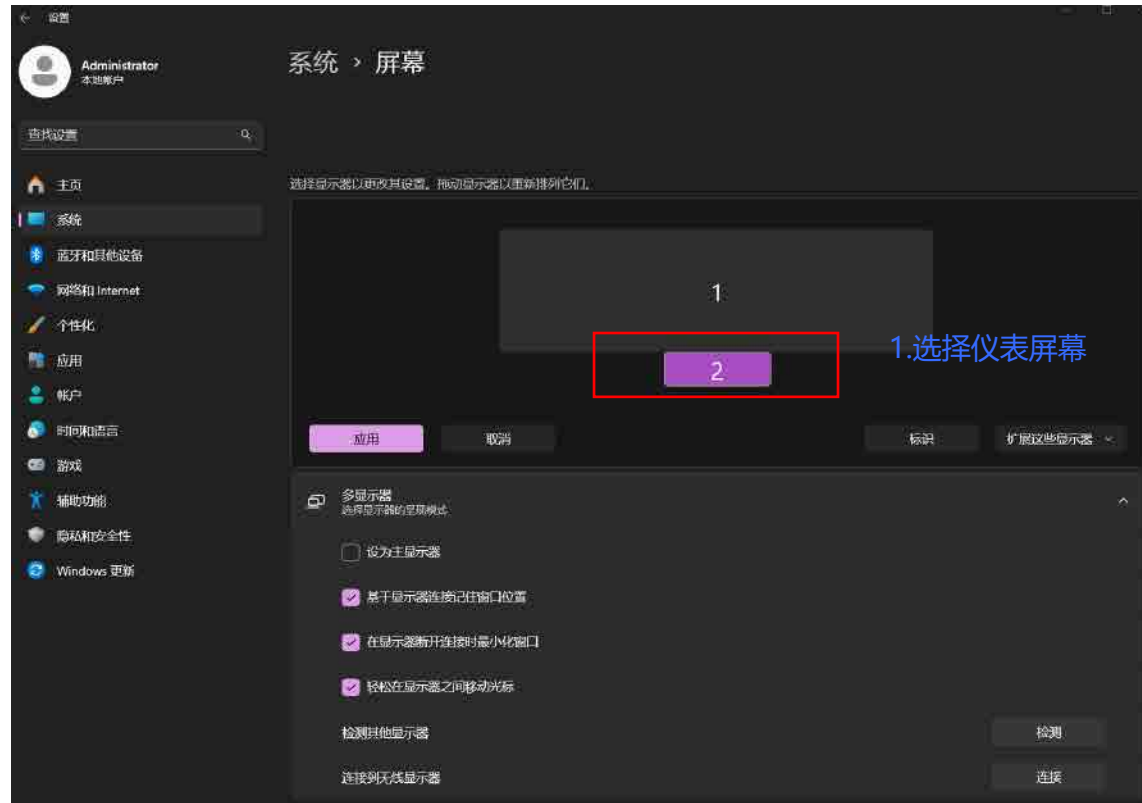

2.修改成横向

■ 首次使用，将屏幕显示方向改成“横向”

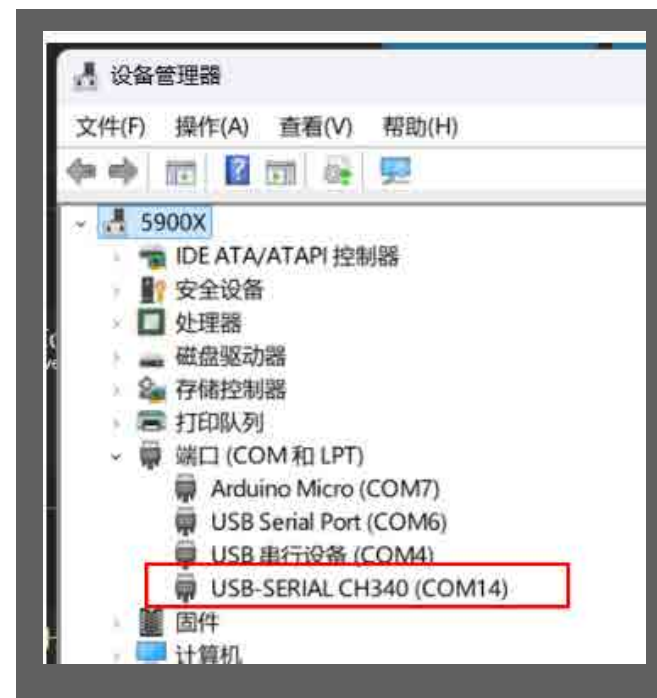
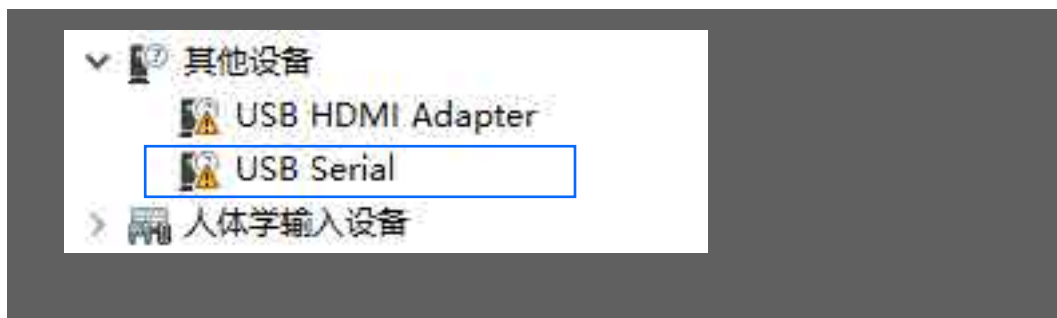

■ 如果系统不能识别USB Serial 硬件，手动安装此驱动

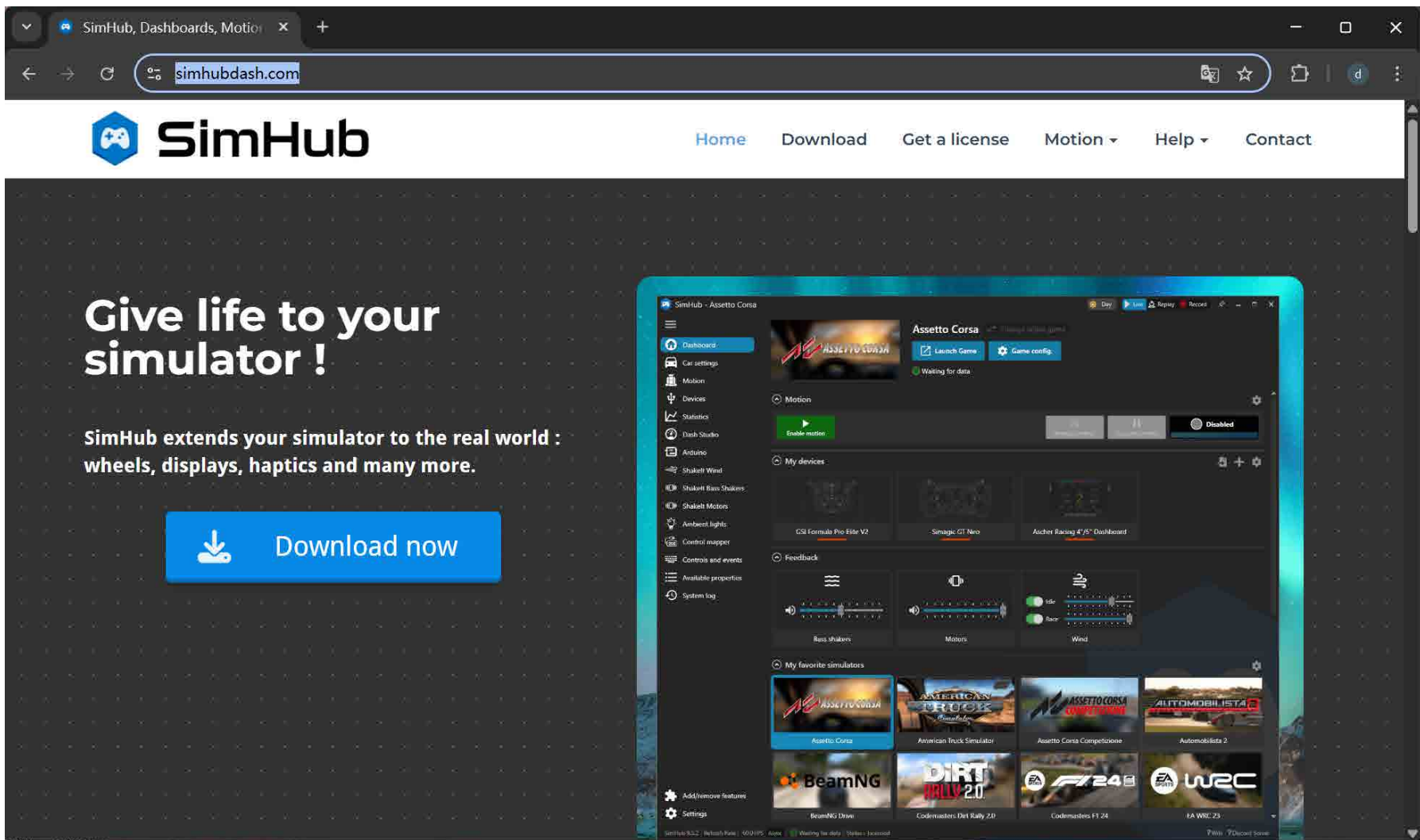

到官方：<https://www.simhubdash.com> 下载最新版本Simhub软件

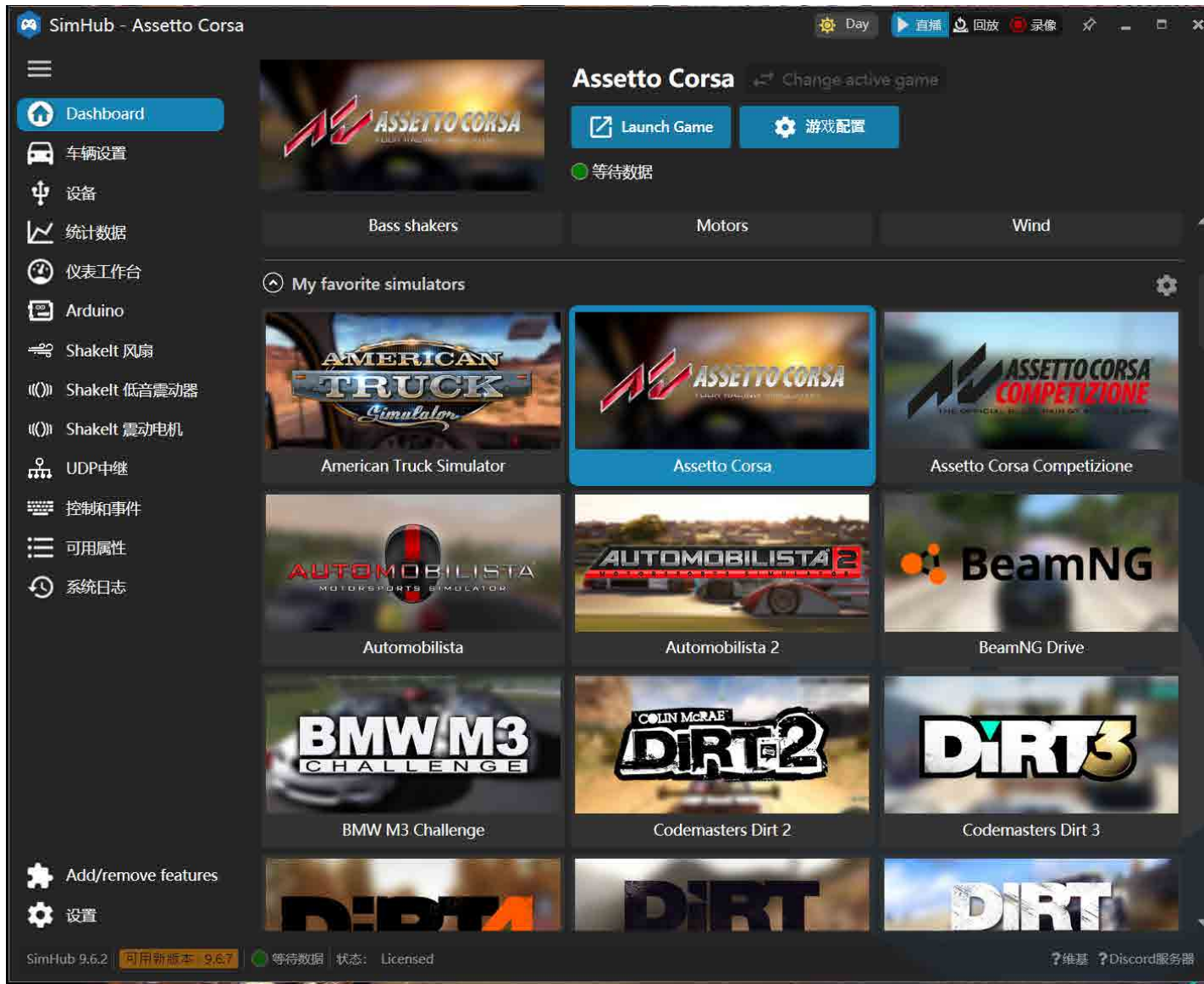

按提示完成安装，并启动simhub软件

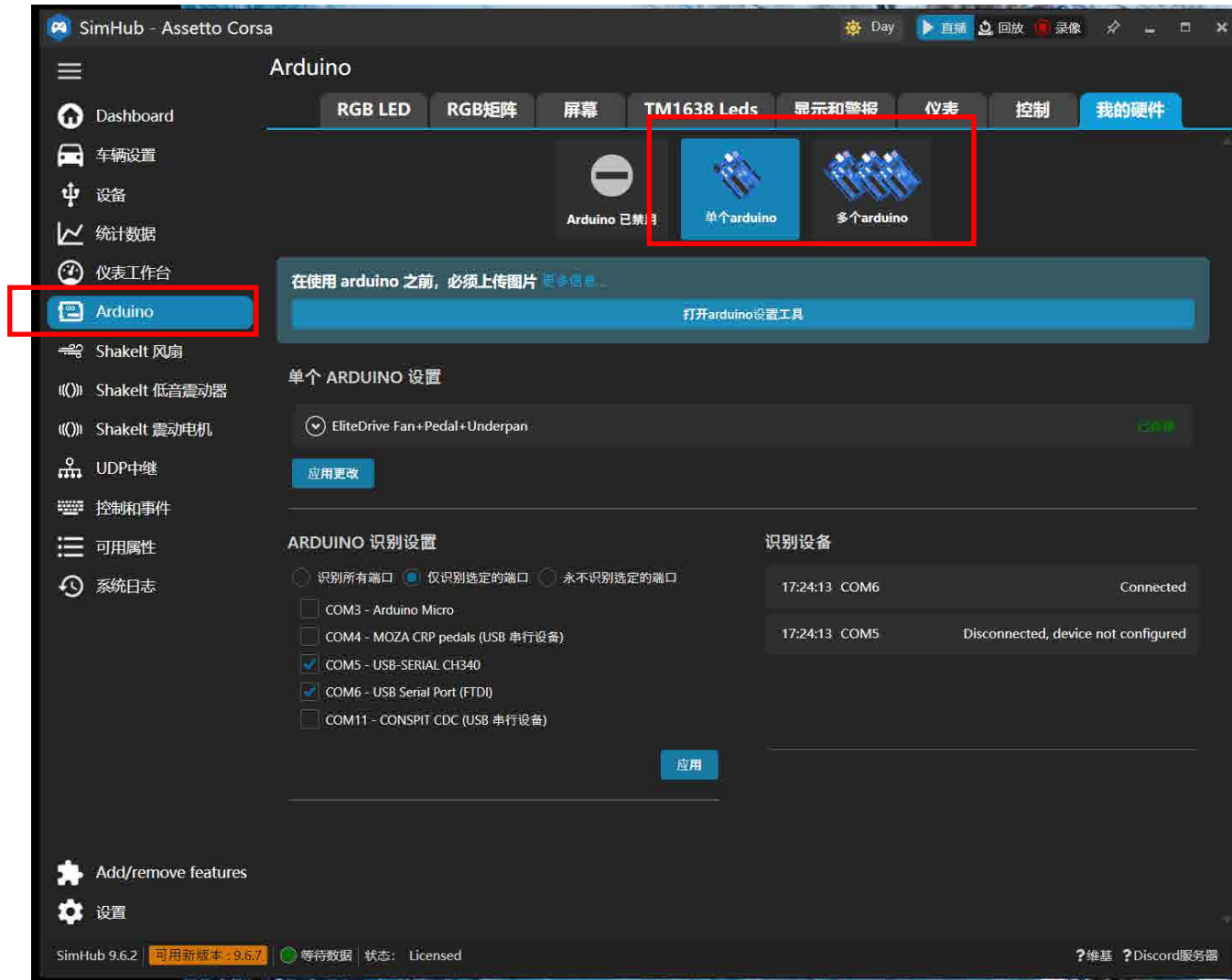

■ 如图, 选择你的设备模式, 单个Simhub设备选中间的单个Arduino, 如果你有多个Simhub设备 (仪表, 品牌方的外设等等) 选择多个Arduino

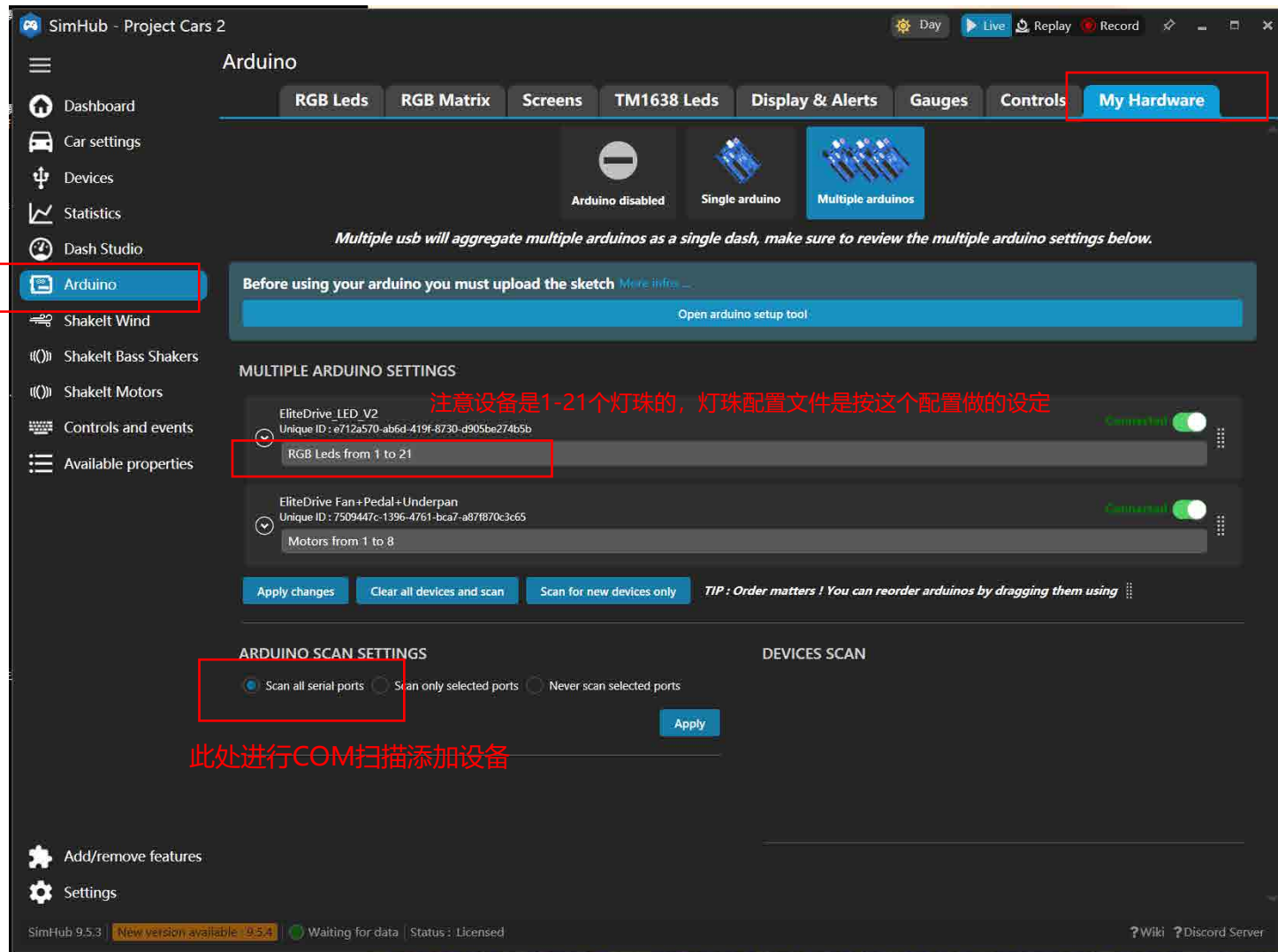

- 安装SIMHUB软件，在此位置能扫描到液晶仪表使用的COM口，EliteDrive LED 会显示绿色的“Connected”

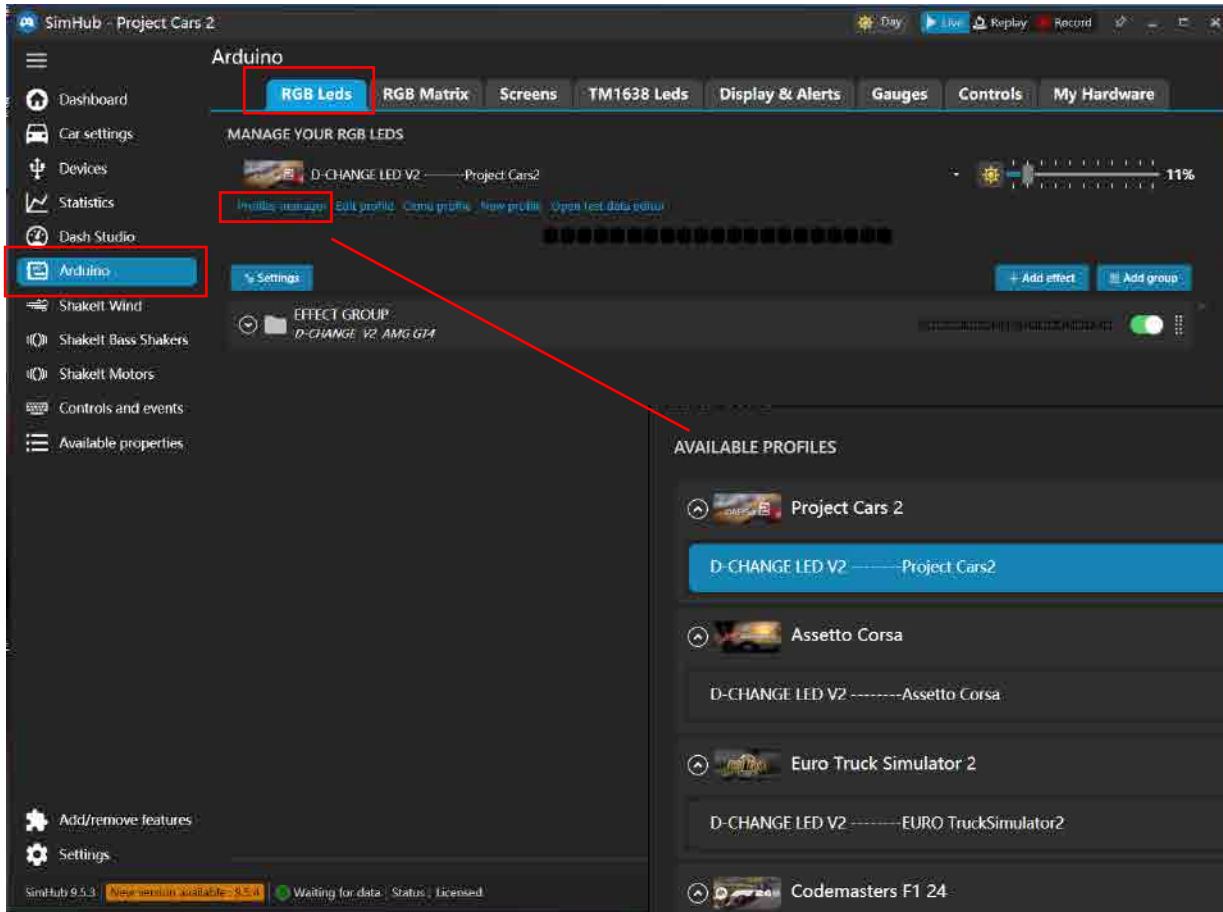

21个灯珠需要配置

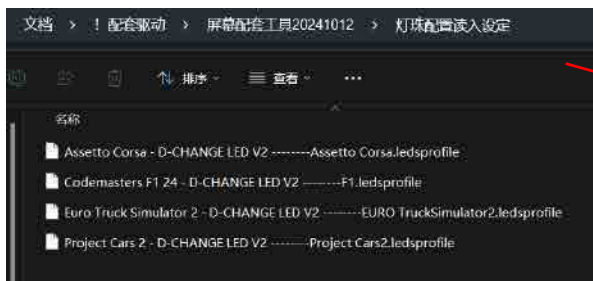
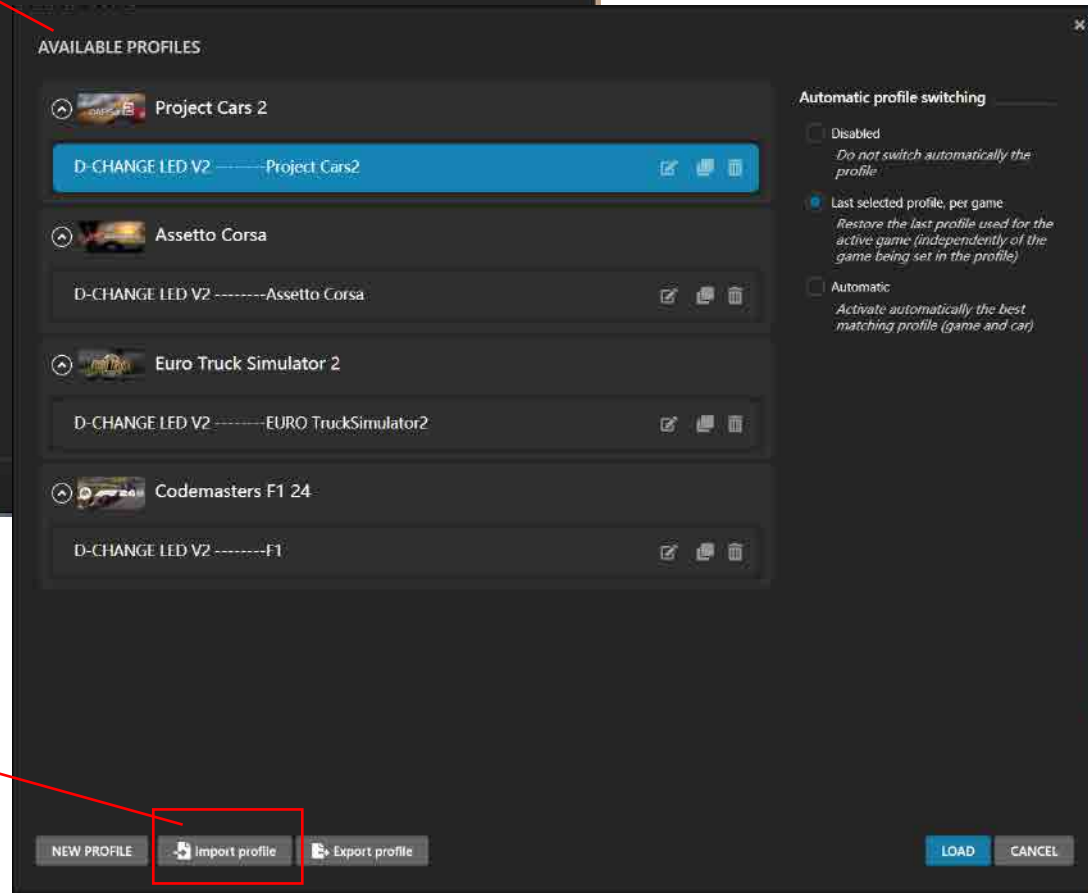

目前做了4个热门游戏的设定，用户可以逐个读取，游戏能自动切换配置

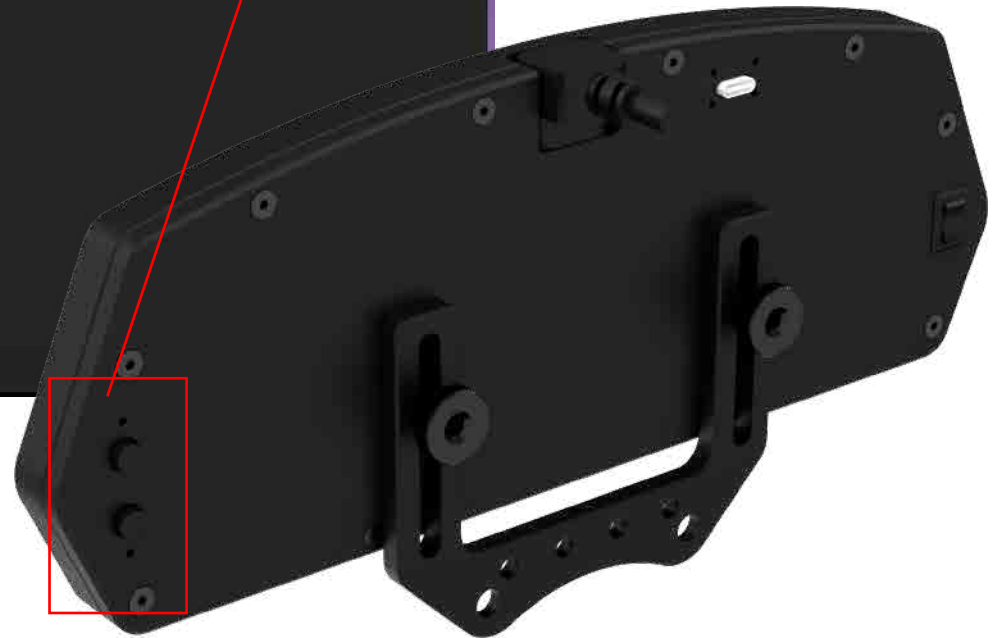
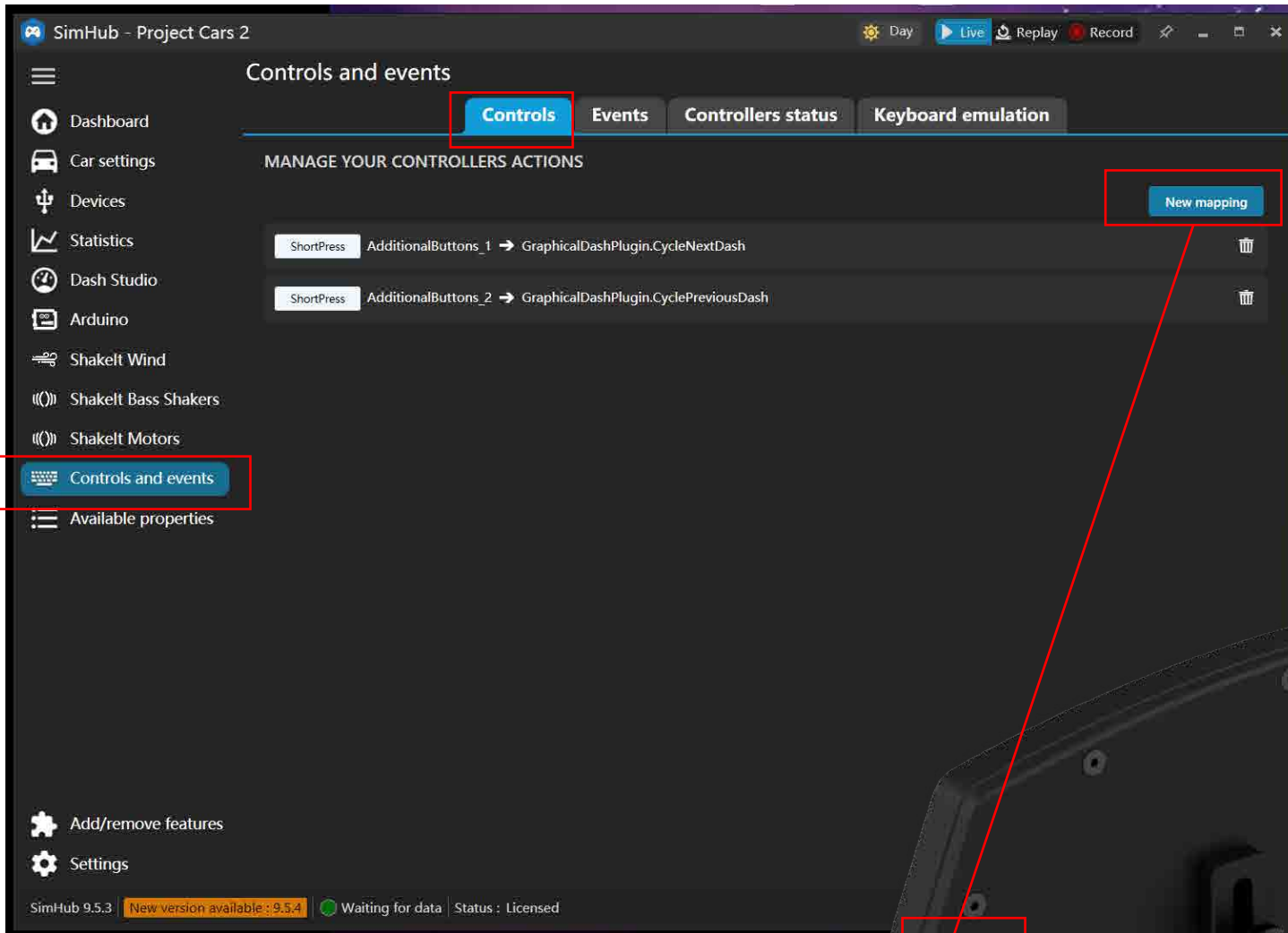

■ 这里可以映射屏幕后面两个按钮的功能
(Fanatec基座请勿使用，基座的辐射会干扰仪表的按钮触发)

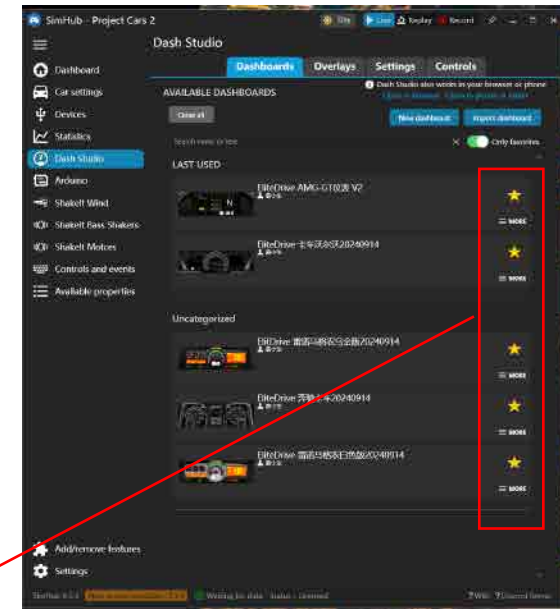
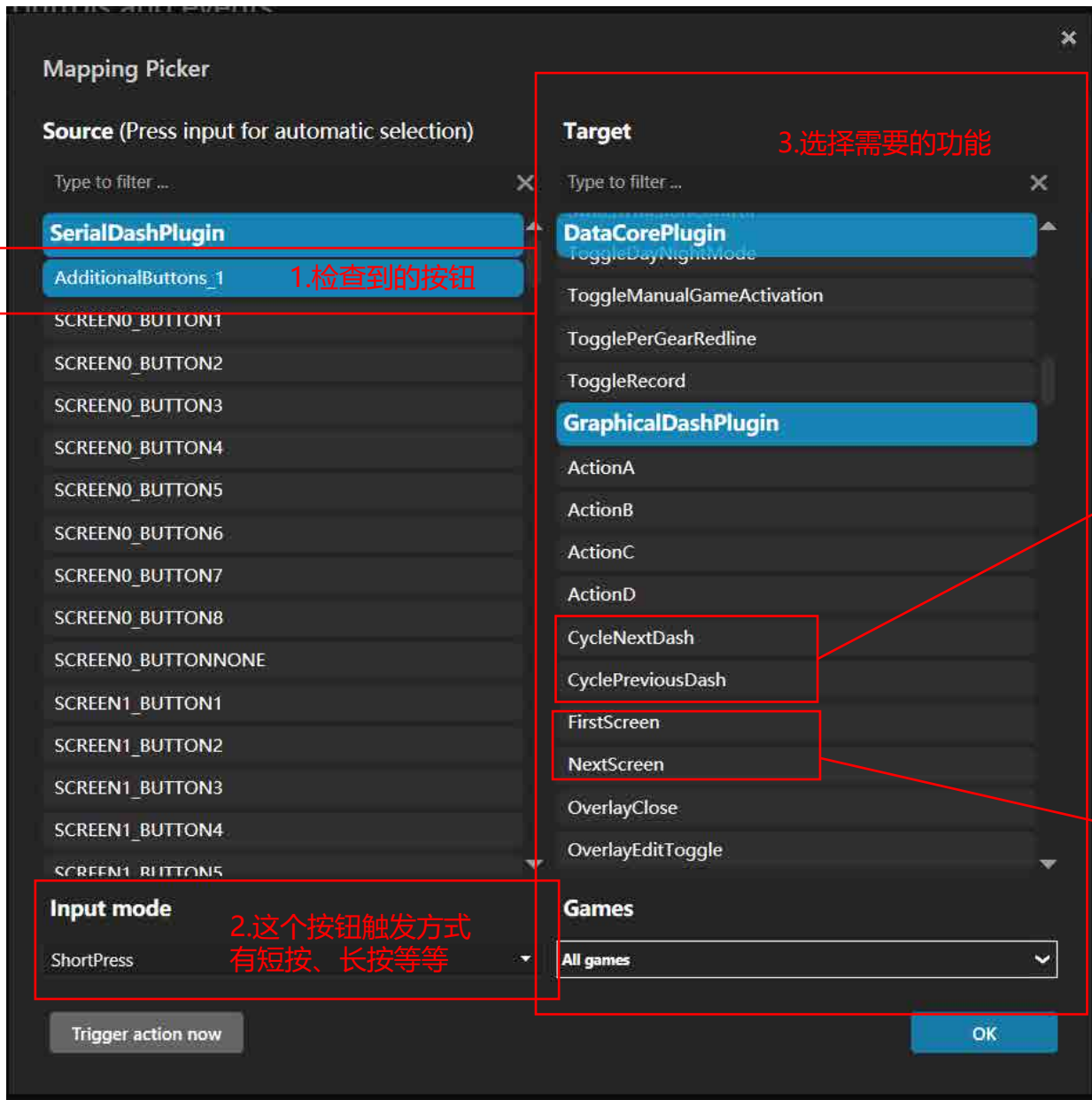

切换带星的仪表显示

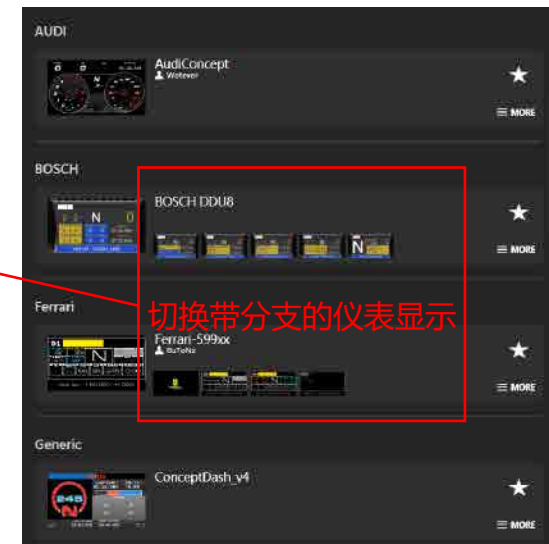

切换带分支的仪表显示

■ 切换带星仪表的功能，实测中不一定会触发，有可能CPU或者Simhub计算不过来，或者软件有BUG.



D-CHANGE 开发的欧卡奔驰车仪表

双击图标，安装仪表界面

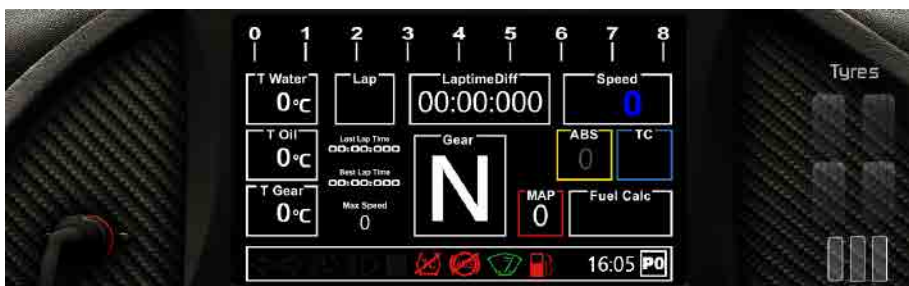

D-CHANGE 开发的竞速类仪表



适合赛车类游戏使用的仪表

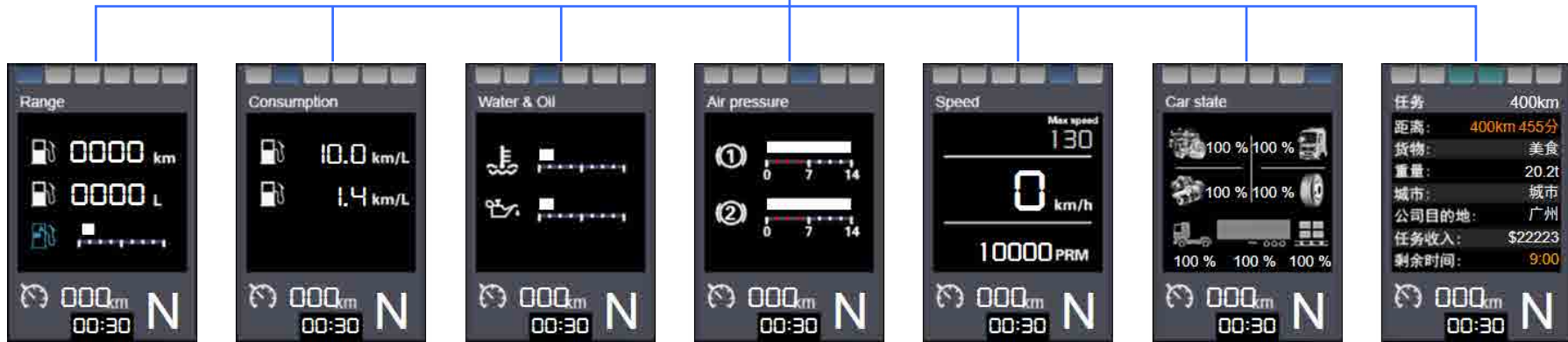

EliteDrive 开发的欧卡奔驰车仪表，具有7个功能菜单，配合手柄模块的按钮进行切换

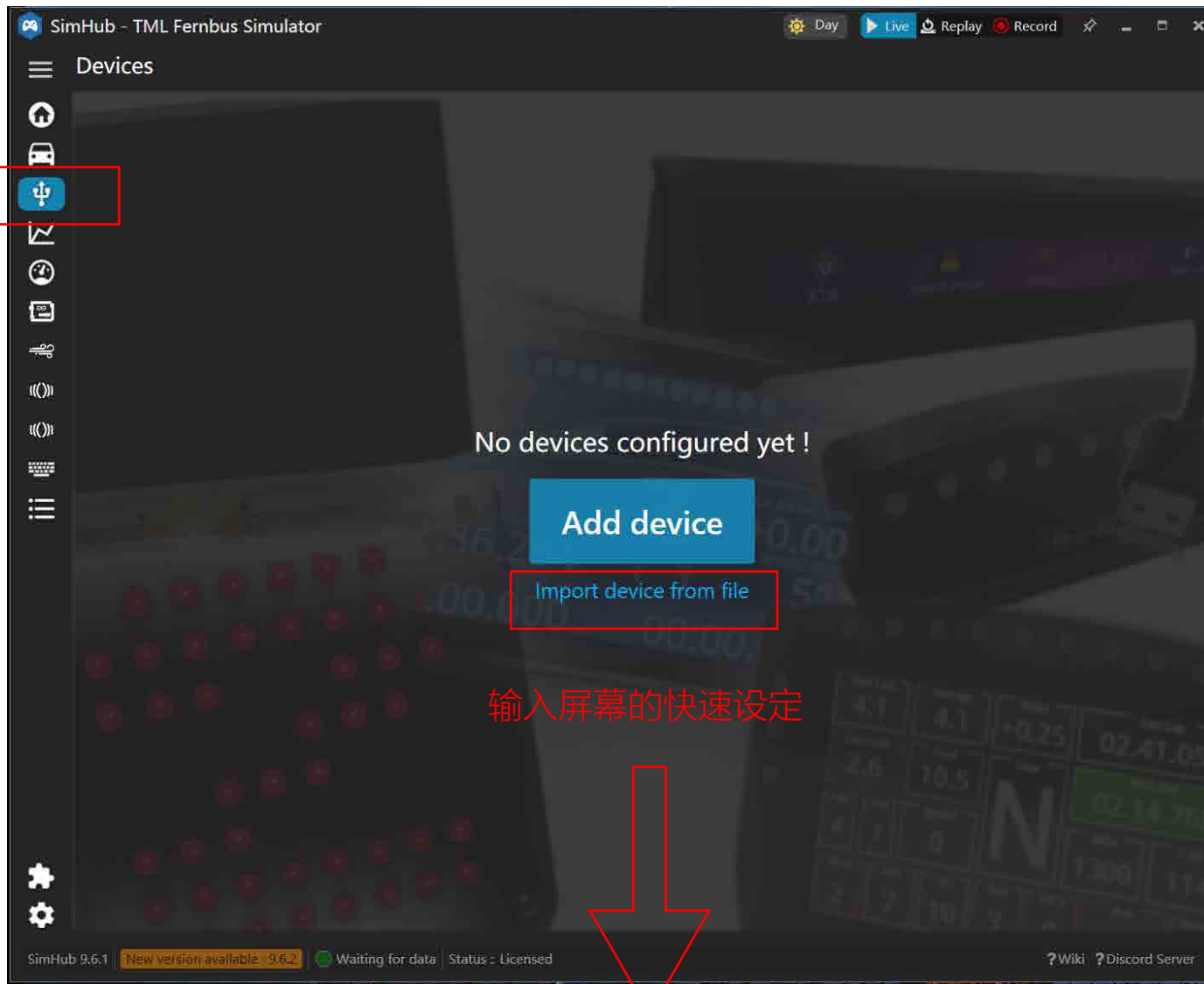

输入屏幕的快速设定

名称	修改日期	类型	大小
屏幕快速设定.shdevice	2024/5/16/周四 16:49	SHDEVICE 文件	52 KB

■ 安装屏幕快速设定，可以进一步细节操作

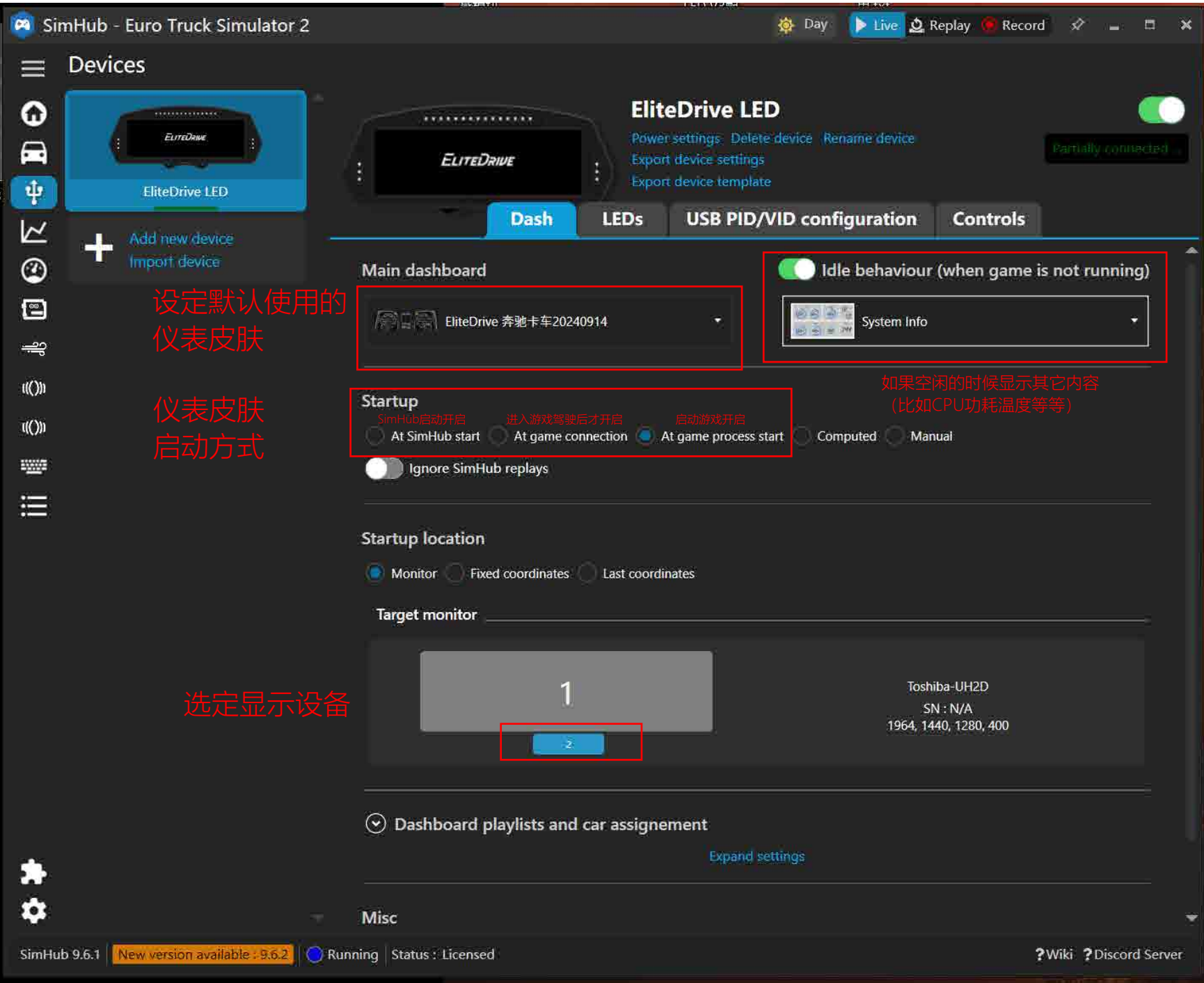

设定默认使用的
仪表皮肤

仪表皮肤
启动方式

选定显示设备

如果空闲的时候显示其它内容
(比如CPU功耗温度等等)

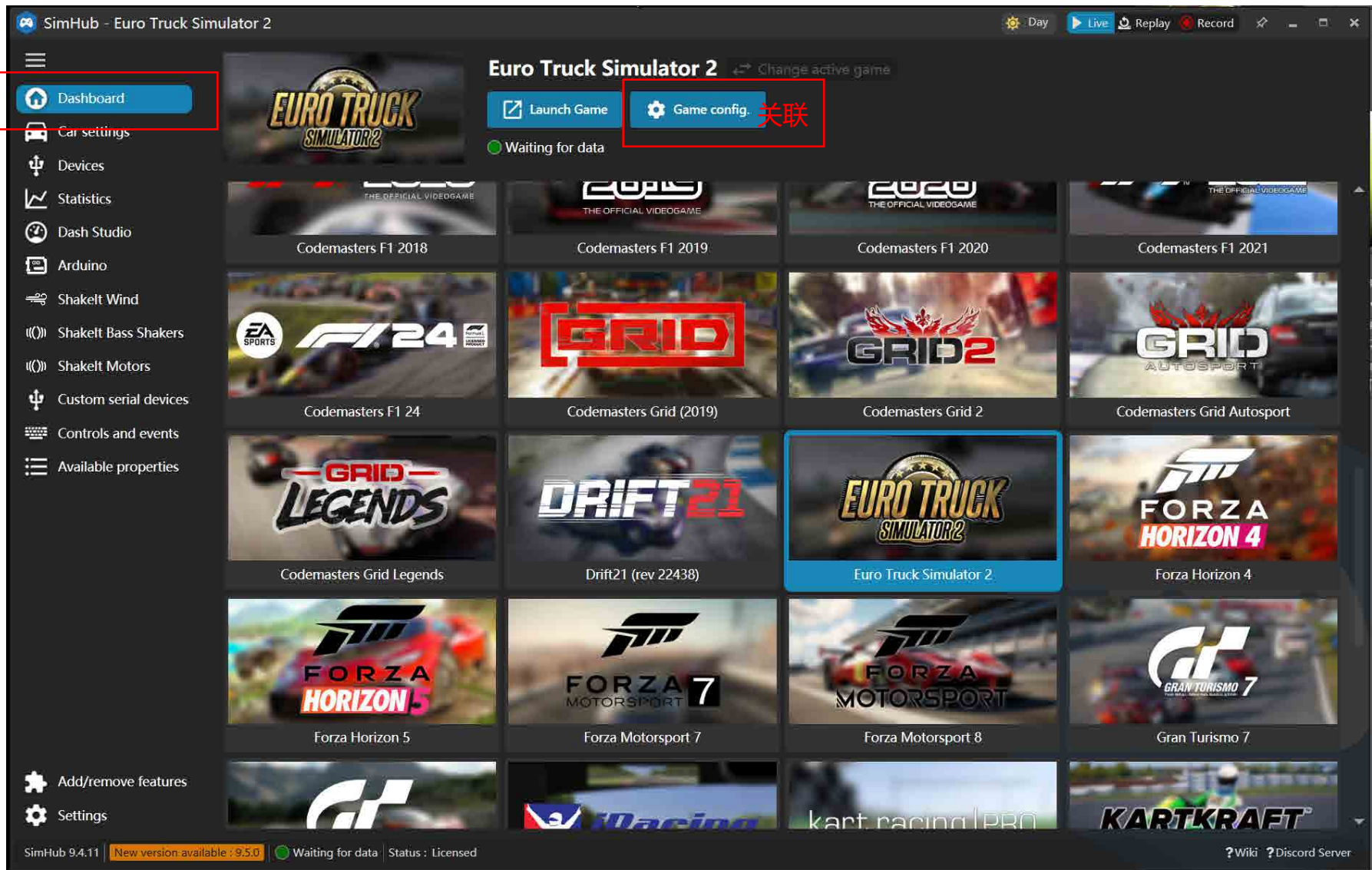

■ 游戏必须和SIMHUB软件进行关联，选择游戏在右上角的扳手图标，绑定游戏遥测功能。非正版游戏，需要手动复制遥测关联文件。（如果不关联，仪表黑色无动作变化）

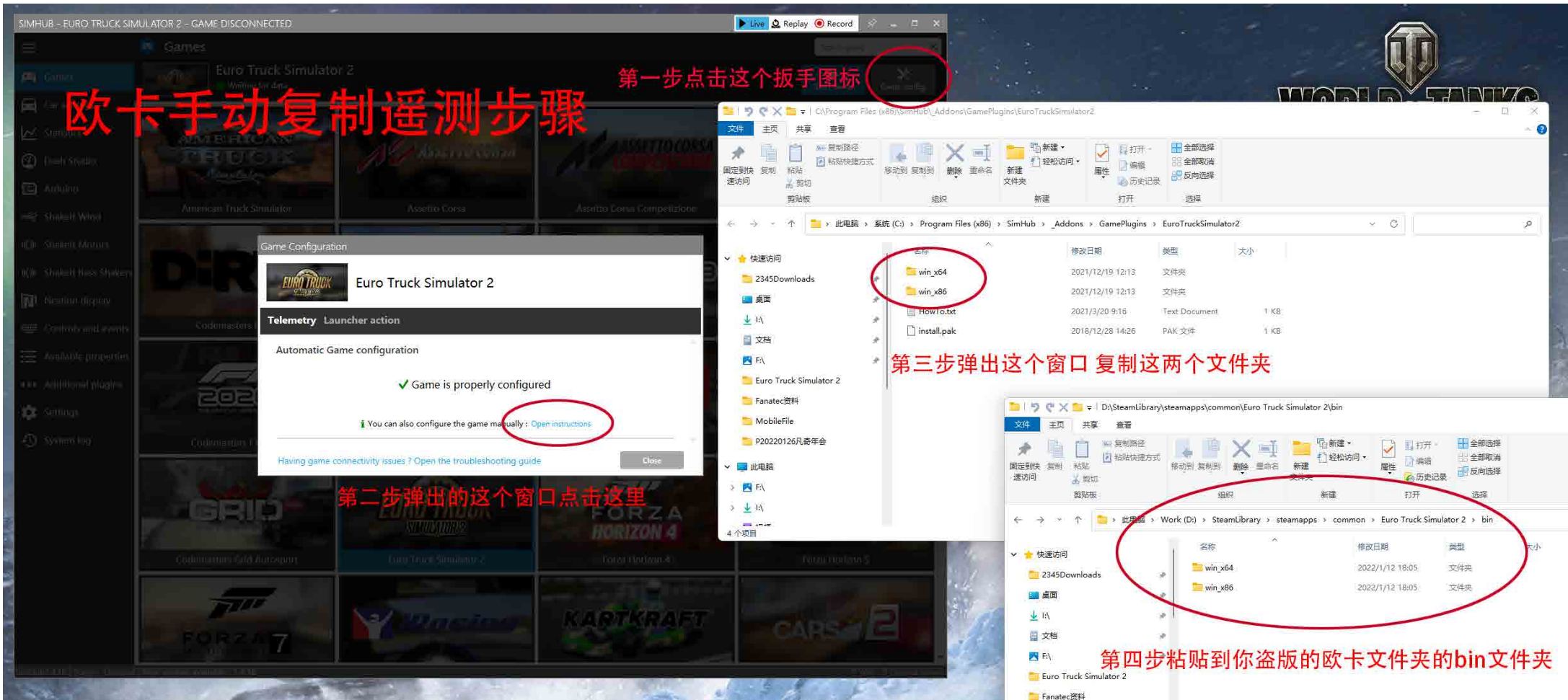

通常STEAM途径的游戏，Simhub都能自动进行关联，如果用户安装的不是这个途径的游戏，可以手动关联

第五步Simhub与游戏关联

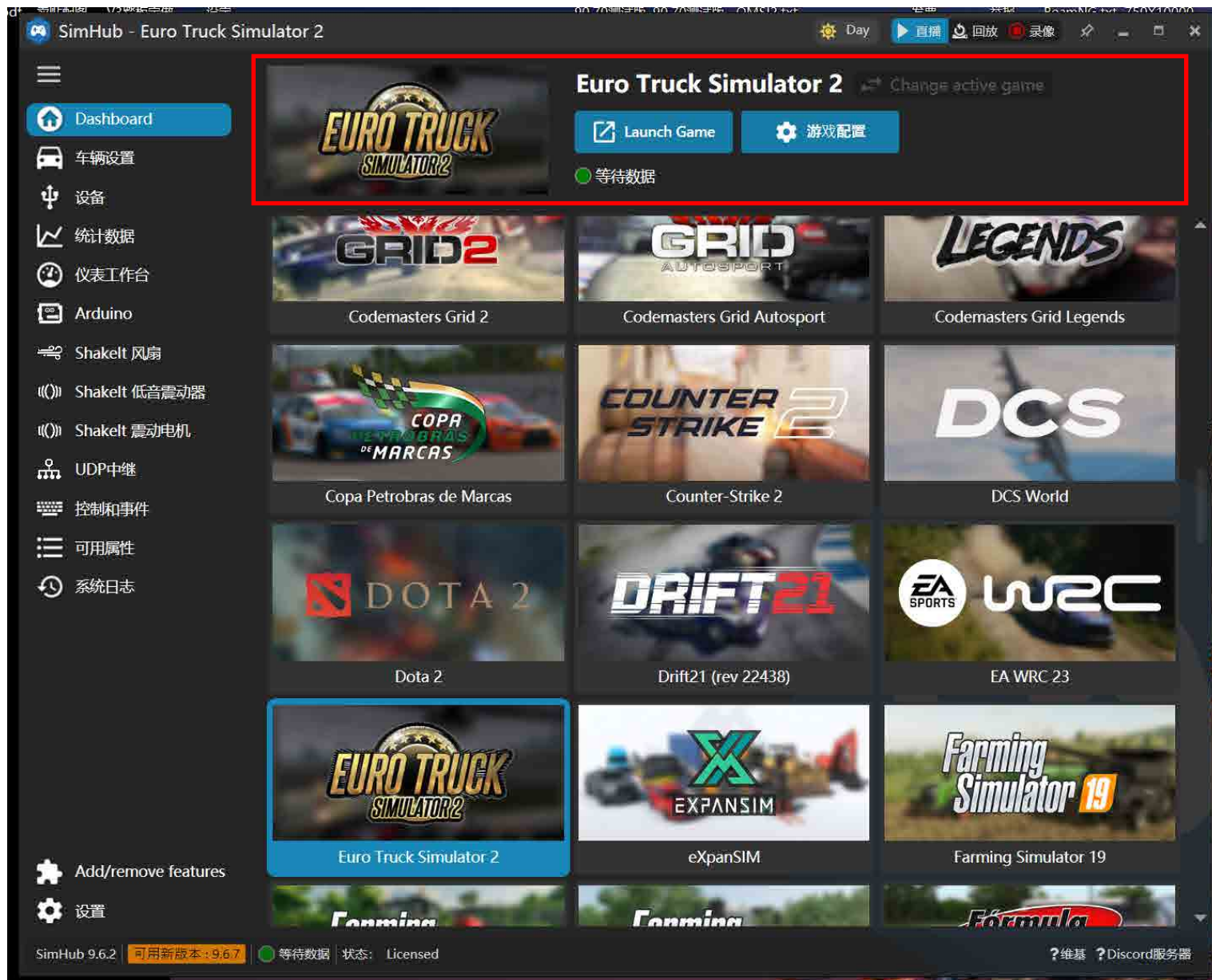

- 最后，游戏需要和Simhub完成关联，不关联游戏没有数据过来，Simhub是不能让风和震动动起来的。

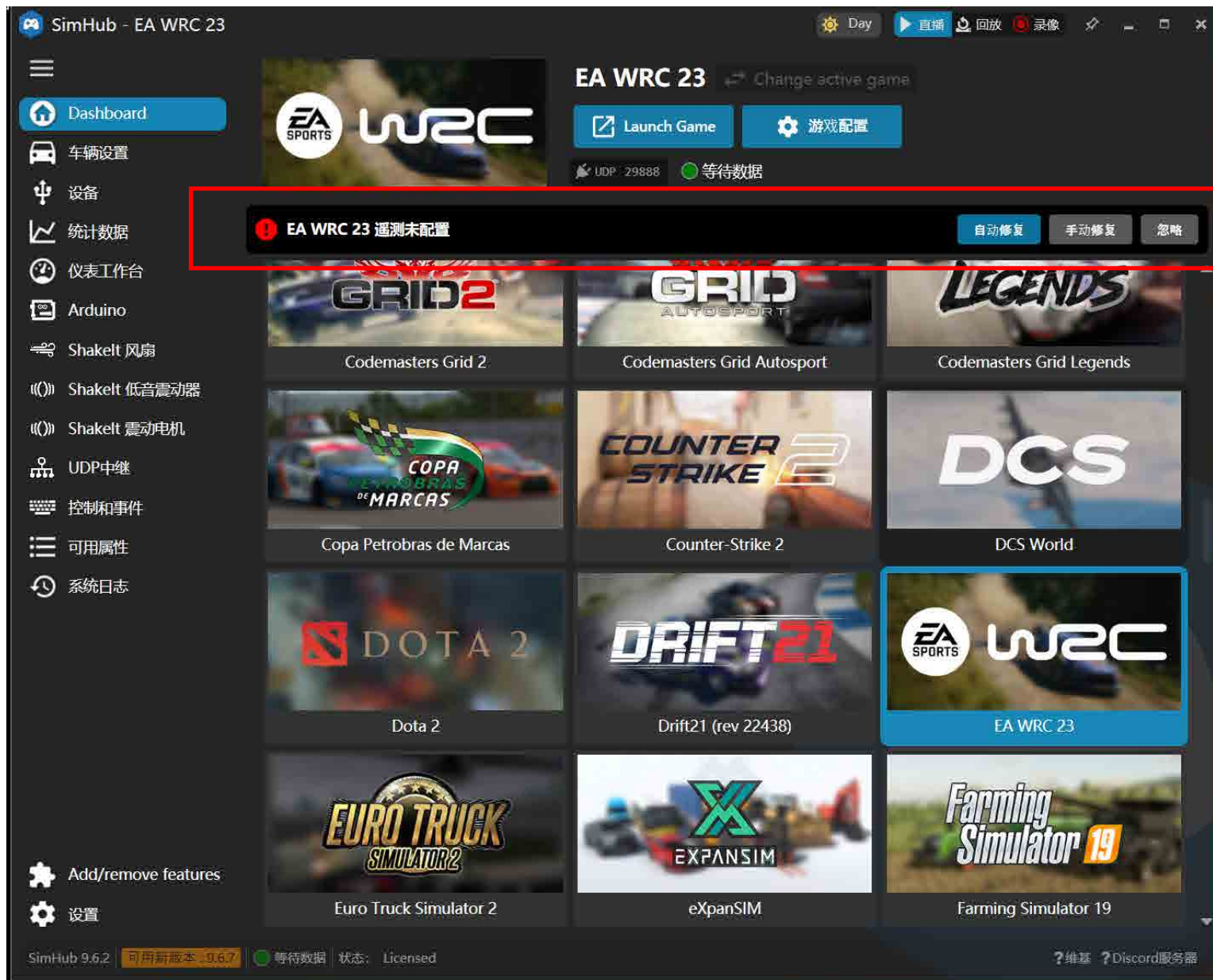

比如这种显示遥测未配置，就是游戏没有和Simhub通讯，这样的状态没有数据过来，体感模块如何根据游戏状态配合工作呢？

升级服务

- 本店提供升级服务，比如V7i可以升级到V8i、V8M、V8H
- 正在销售的版本，比如V8D可以升级到V8i新版、V8M、V8H(补差价)。
- 需求不高建议选购V8i新版，后续添加模块，可以升级盒子适配更多模块(补差价)。
- 建议选购V8M，兼容生态所有模块，避免折腾。
- 更换基座的用户，可以购买对应基座的配件适配新基座。
- 战损的设备，可以回厂换新(费用优惠)

钥匙模块



- 钥匙模块的锁芯是损耗品，它的使用频率比真车多，所以需要保养，否则会加速磨损出现卡顿，卡顿是不可逆的，需要发回更换更换锁芯。所以定期给钥匙涂抹润滑脂，可以大幅改善。(卡顿不在保修范围，需要收取零件费和运费合计25元)

西普莱旗舰店 5.0 ★★★★★ 平均10小时发货 客服平均39秒回复 商品体验优秀

10口(USB3.0) 型号:A-103



12V5A电源适配器

USB3.0数据线

定位耳*2

线长 USB数据线长1/1.5/3米 电源线长1.5米

西普莱A-器 带外接
可开发票
¥209
消费券
配 送: 多
快
保 障: 8
颜色分类:
长 度:
数 量:
保障服务: 送

- 推荐使用此款船坞，经过几年使用，此款非常稳定
同时接上下列设备能正常体验：
键盘、鼠标、黑洞控制盒、基座、踏板、手排、仪表屏幕、G力座椅、体感模块

选购模块



气刹H版
349元



气刹M版
229元



气刹Q版
119元



Man版把头
119元



斯堪尼亚版把头
119元



大灯模块H版
449元



大灯模块Q版
239元



玻璃模块
349元



中控模块H版
549元



中控模块M版
389元



屏幕模块V2
1899元



BMW版手自一体模块V2
1899元

2019

- V1版本, 支持速魔M10基座, 采用键盘单次输入方式
- V2版本, 改良结构, 并开发出速魔M10与Alpha两个版本,
- V3版本, 改良结构, 加入了大灯模块, 采用开发板编程功能, 具有欧卡模式与通用模式
开发出M10、Alpha、FanatecDD系列 三个版本,
- V4版本, 改良结构, 优化电路, 加入钥匙模块, 适配了德国客车, 赛车计划2

2020

- 加入了同步按钮方便适配, 加入了指示灯模块
- V5版本, 改良结构, 控制盒与手柄模块分体设计, 方便日后控制盒升级拓展, 支持气刹模块
优化电路,提高稳定性, 适配了6号配置, 支持City Car游戏,
欧卡模式优化出0/1号两个配置, 适合不同人群

2021

- V6版本, 改良结构,优化电路解决DD基座的干扰,
手柄模块和钥匙模块合并,加入屏幕模块, 取消了指示灯模块
- V6s版本, 改良大灯模块电路,优化手柄模块电路, 改良屏幕磁吸结构,
开发出IMMSOURCE基座版本, Simucube2/P基座版本, 末日基座版本, 套装产品采用铝包装。

2022

- V7版本, 增加控制盒端口, 支持中控模块、玻璃模块、换挡把头模块、手自一体模块, 大灯模块支持高配版
- V7s版本, 采用通用结构, 延长轴采用铝合金CNC工艺, 手柄模块使用统一的CNC铝合金支架,
解决用户更换基座型号手柄模块无法适配, 解决用户基座面板有异形支架无法安装的问题
手柄模块采用U型结构支持M10/Alpha全系列/FanatecDD1/DD2/DDF1/Simucube全系列
IMMSOURCE/末日基座, 并优化控制盒体积, 增加差速模块
控制盒提供了10套设定, 支持更多游戏, 用户选定的设置关机不变,
10套设定可以正反向切换, 欧卡雨刮和缓速器手柄可以热键切换等功能
V7S后期版, 通用支架支持MozaR16

2023

- V8H版本, 手柄模块外壳、钥匙模块采用CNC铝合金工艺

2024

- 新的驱动, 实现欧卡、美卡、长途客车模拟、旅游巴士模拟、城市公交模拟 自动同步
支持新MOZA改版基座, 支持DD+

2025

- 完善V8家族, 新增V8M、V8J、V8i、V8D、V8DF

2026

- 驱动程序支持网络安装与在线升级
- 改进了车窗后视镜模块、中控模块、手自一体模块

ELITEDRIVE

WUFEN
五分科技 良心正品

感谢您的支持

